

THOMAS

TWIN AQUAWASH

THOMAS TWIN AQUAWASH
THOMAS TWIN AQUAWASH PET
THOMAS TWIN AQUAWASH PLUS

PL INSTRUKCJA OBSŁUGI

RUS Руководство по эксплуатации

HU HASZNÁLATI ÚTMUTATÓ

RO INSTRUȚIUNI DE UTILIZARE

CZ NÁVOD K OBSLUZE

SK NÁVOD NA POUŽITIE

UA Інструкція

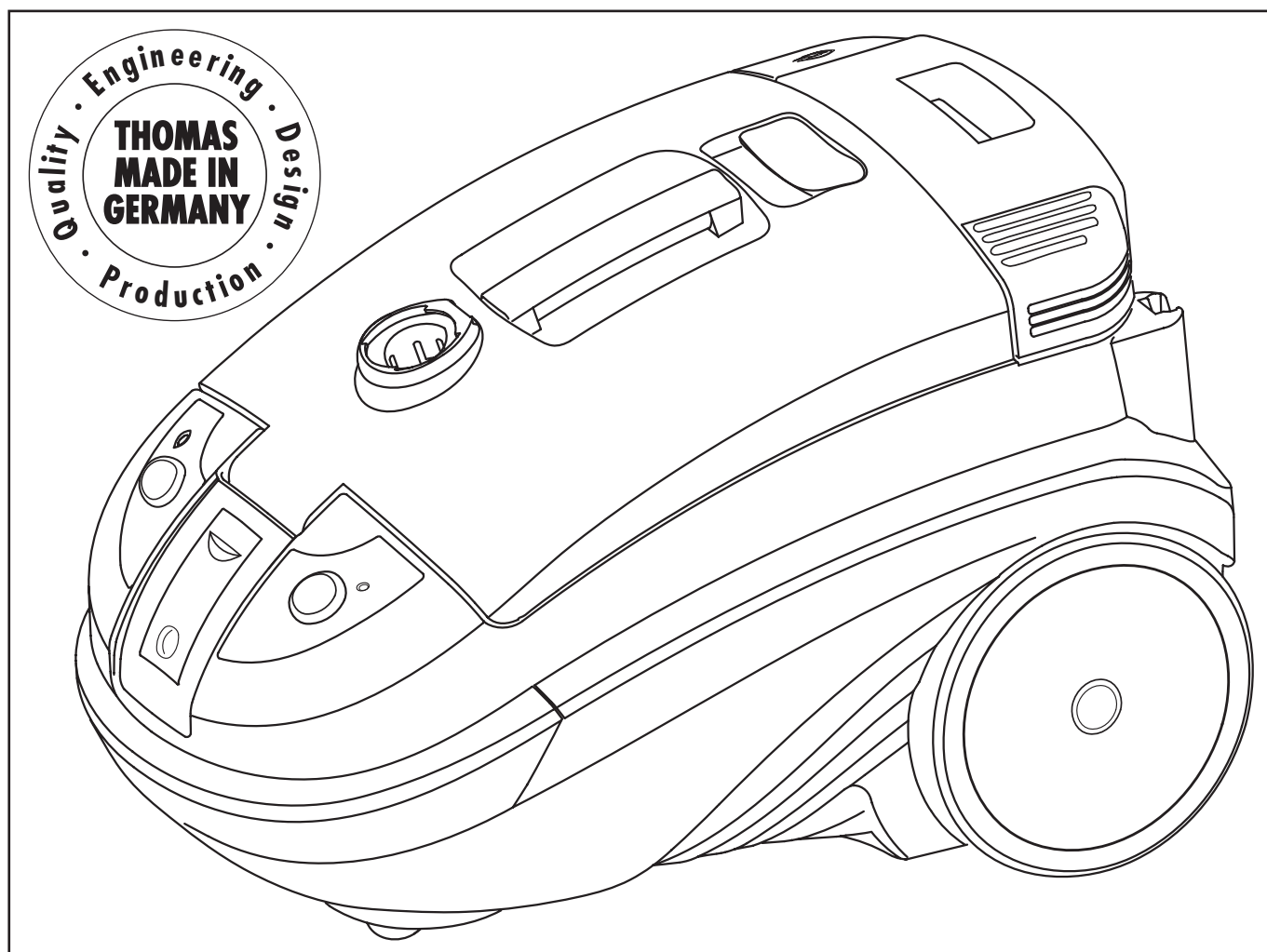

Spis treści

PL

Gratulujemy	3
Zanim po raz pierwszy skorzystasz z urządzenia	3
Wskazówki dotyczące bezpieczeństwa	3
Instrukcja użytkowania - rysunki	4-5
Budowa odkurzacza	6
Akcesoria	7
Tabela: Przykład użycia odkurzacza	7
Wskazówki ogólne	8
Odkurzenie	8
Informacje dla użytkownika	8
Odkurzenie z użyciem filtra wodnego Aqua	8
Odkurzenie z użyciem worka na kurz	8
Pranie/Zbieranie płynów	9
Informacje dla użytkownika	9
Zanim przystąpisz do czyszczenia dywanów	9
- czyszczenie dywanów	9
- czyszczenie podłóg twardej	10
- czyszczenie wrażliwych twardej podłóg ssawką do odkurzenia podłóg parkietowych	10
- czyszczenie tapicerki	10
Zbieranie płynów	10
Czyszczenie i obsługa	10
Obsługa urządzenia po odkurzeniu	10
Po odkurzeniu	10
Akcesoria specjalne	12
W trosce o ochronę środowiska naturalnego	13
Gwarancja	13
Rozwiązywanie problemów	14

Содержание

RUS

Первое знакомство	15
Принадлежности	16
Таблица возможностей использования	16
Краткое руководство в картинках	4-5
Мы поздравляем Вас	17
Перед первым включением	17
Указания по технике безопасности	17
Общие указания	18
Сухая уборка пыли	18
Информация для использования	18
Сухая уборка с системой аквафильтра	18
Сухая уборка с системой фильтровального мешка	18
Влажная уборка/сбор жидкостей	19
Информация для использования	19
Перед чисткой ковров	19
- Чистка ковров	19
- Чистка полов с твердым покрытием	20
- Чистка паркетных и ламинатных полов	20
- Чистка мягкой мебели	20
Сбор жидкостей	20
Очистка и уход	20
После влажной уборки / сбора жидкостей	20
После уборки пыли	20
Сопутствующие товары/	22
Специальные принадлежности	22
Ради окружающей среды	23
Служба сервиса	23
Гарантия	23
Что делать, если	24

Tartalomjegyzék

HU

A porszívó felépítése	25
Tartozékok	26
Alkalmazási/használati lehetőségek táblázata	26
Használati útmutató - Rajzok	4-5
Gratulálunk	27
A készülék első üzembe helyezése előtt	27
Biztonsági tudnivalók	27
Általános tudnivalók	28
Porszívózás	28
Használatra vonatkozó információk	28
Az AQUA szűrő használatra kész állapotba hozása	28
Száraz porszívózás porzsákkal	28
Tisztítószeres porszívózás/	
Folyadékok porszívózása	29
Használatra vonatkozó információk	29
Szőnyegtisztítás előtt	29
- Szőnyegtisztítás	29
- Padlótisztítás	30
- Kényes padlók tisztítása parkettafejjel	30
- Kárptisztítás	30
Folyadékok porszívózása/Nedves porszívózás	30
Tisztítás és ápolás	30
Tisztítószeres porszívózás után/Folyadékok felporszívózása	30
Porszívózás után	30
Utánrendelés/Egyedi tartozékok	32
Környezetvédelem	33
Műszaki adatok	33
Garancia	33
Mi a teendő, ha	34

Cuprins

RO

Structura aspiratorului de praf	35
Accesorii	36
Tabel cu aplicații/moduri de utilizare posibile	36
Instrucțiuni de utilizare - Schițe	4-5
Vă felicităm	37
Înainte de prima punere în funcțiune a echipamentului	37
Instrucțiuni de siguranță	37
Indicații generale	38
Aspirarea prafului	38
Informații pentru utilizator	38
Pregătirea pentru utilizare a filtrului AQUA	38
Aspirare uscată cu sac de praf	38
Aspirarea cu spălare/Aspirarea lichidelor	39
Informații pentru utilizator	39
Înainte de curățarea covorașelor	39
- Curățarea covorașelor	39
- Curățarea pardoselilor dure	40
- Curățarea pardoselilor dure sensibile cu duza pentru curățarea parchetului	40
- Curățarea tapiteriei	40
Aspirarea lichidelor/aspirare umedă	41
Curățare și îngrijire	41
După aspirarea cu spălare/aspirarea lichidelor	41
După aspirarea prafului	41
Produse necesare/accesorii speciale	42
Protecția mediului înconjurător	43
Serviciul de relații cu clienții	43
Garanție	43
Ce este de făcut dacă	44

Obsah

CZ

Konstrukce vysavače	45
Príslušenství	46
Tabulka možností použití	46
Návod k obsluze - nákresy	4-5
Gratulujeme vám	47
Před prvním uvedením přístroje do provozu	47
Bezpečnostní pokyny	47
Obecné pokyny	48
Vysávání	48
Informace pro použití	48
Příprava AQUA filtru pro spuštění	48
Suché vysávání se sáčkem na prach	48
Tepování/vysávání tekutin	49
Informace pro použití	49
Před čištěním koberce	49
- Čištění koberce	49
- Čištění tvrdých podlah	50
- Čištění citlivých pevných podlah čistící hubicí na parkety	50
- Čištění čalounění	50
Vysávání tekutin/mokrě vysávání	50
Čištění a péče	50
Po tepování/vysávání tekutin	50
Po vysávání	50
Rozšiřující příslušenství/speciální příslušenství	52
Ochrana životního prostředí	53
Zákaznický servis	53
Záruka	53
Co mám dělat, když	54

Obsah

SK

Konstrukcia vysávača	55
Príslušenstvo	56
Tabulka možností aplikovania/použitia	56
Návod na použitie - Vykresy	4-5
Blahoželáme vám	57
Pred prvým uvedením vysávača do prevádzky	57
Bezpečnostné pokyny	57
Všeobecné pokyny	58
Vysávanie	58
Informácie pre použitie	58
Příprava filtra AQUA na štart	58
Suché vysávanie s prachovým vreckom	58
Tepovanie/vysávanie kvapalín	59
Informácie pre použitie	59
Pred čistením koberca	59
- Čistenie koberca	59
- Čistenie tvrdej podlahy	60
- Čistenie citlivých pevných podláh s čistiacou hubicou na parkety	60
- Čistenie čalúnenia	60
Vysávanie kvapalín/mokrě vysávanie	60
Čistenie a ošetrovanie	60
Po tepovaní/vysávaní kvapalín	60
Po vysávaní	60
Spotrebný materiál/speciálne príslušenstvo	62
Pre dobro životného prostredia	63
Služby zákazníkom	63
Záruka	63
Čo robiť, keď	64

Зміст

UA

Перше знайомство	65
Акcesуари	66
Можливості використання	66
Коротка інструкція	4-5
Вітаємо вас	67
Перед першим використанням	67
Вказівки з техніки безпеки	67
Загальні вказівки	68
Збір пилу	68
Інформація щодо використання	68
Сухе прибирання із системою аквафільтра	68
Сухе прибирання з системою фільтрувального мішка	68
Вологе прибирання/збір рідин	69
Інформація щодо використання	69
Перед очищенням килимів	69
- Очищення килимів	69
- Очищення підлоги з твердим покриттям	70
- Чищення паркетних і ламінатних підлог	70
- Чищення м'яких меблів	70
Збір рідин	70
Очищення та догляд	70
Після вологого прибирання/збору рідин	70
Після сухого прибирання пилу	71
Спеціальні акcesуари	72
Вказівки з утилізації	73
Технічні характеристики моделей	73
Гарантія	73
Що робити, якщо	74

Gratulujemy ...

... zakupu odkurzacza THOMAS TWIN AQUAWASH, produktu najwyższej jakości, który umożliwi Ci czyszczenie dywanów, różnego rodzaju podłóg twardech i mebli tapicerowanych.

Kupując TWIN AQUAWASH wybrałeś produkt ekskluzywny, który wprowadza nowe standardy w codziennym sprzątaniu.

To niezwykle odkurzacz oparty na nowoczesnej technologii zapewniający łatwiejsze, szybsze i bardziej efektywne czyszczenie różnych powierzchni, takich jak: dywany, podłogi twarde, wykładziny dywanowe, meble tapicerowane. Korzystając z urządzenia oszczędzasz zarówno czas jak i siły poświęcone na sprzątanie.

Odkurzacz skutecznie usuwa zarówno nieczystości jak i kurz. Jednocześnie może być używany do usuwania rozlanych płynów. Szczególnie ważną cechą urządzenia jest jego uniwersalność. Jako odkurzacz piorący czyści skutecznie dywany i twarde podłogi (terakotę, parkiet, panele podłogowe, PCV) oraz meble tapicerowane i okna.

Prosimy uważnie przeczytać instrukcję obsługi, która umożliwi Państwu zapoznanie się z urządzeniem i jego różnorodnymi cechami tak, aby mogli Państwo z niego w pełni korzystać. Nowe urządzenie firmy THOMAS będzie służyło Państwu długo o ile będzie należycie eksploatowane i wykorzystywane. Życzymy Państwu dużo radości z korzystania z tego urządzenia.

Pracownicy firmy THOMAS.

Zanim po raz pierwszy skorzystasz z urządzenia

Prosimy o dokładne zapoznanie się z niniejszą instrukcją obsługi, która zawiera wskazówki dotyczące bezpieczeństwa, eksploatacji i konserwacji odkurzacza. Instrukcję obsługi należy przechowywać w bezpiecznym miejscu. W przypadku odstąpienia odkurzacza innemu użytkownikowi należy pamiętać również o przekazaniu niniejszej instrukcji obsługi.



Wskazówki dotyczące bezpieczeństwa

- THOMAS TWIN AQUAWASH służy wyłącznie do stosowania w gospodarstwie domowym.
- Napięcie podane na tabliczce znamionowej musi być zgodne z napięciem zasilania. Tabliczka znamionowa znajduje się na dole obudowy urządzenia.
- Odkurzacz należy podłączyć do gniazdka elektrycznego o parametrach: 230V, 16 A. Nie należy ciągnąć za przewód zasilający podczas przesuwania odkurzacza lub wyjmowania wtyczki przewodu z gniazdka elektrycznego. Nie zalecamy używania przedłużaczy, rozgałęziaczy itp. do podłączenia odkurzacza.
- Nie używać odkurzacza, jeżeli:
 - przewód zasilający jest uszkodzony;
 - akcesoria lub elementy odkurzacza są wyraźnie uszkodzone.
- Nie dotykać odkurzacza mokrymi rękami /stopami.
- Nie odkurzać pyłów, zapatek, gorącego popiołu, niedopałków papierosów itp.
- Nie używać odkurzacza do pochłaniania substancji niebezpiecznych dla zdrowia, żrących lub rozpuszczalników.
- Urządzenie w stanie włączonym nie może pozostawać nigdy bez nadzoru.
- Do wszystkich czynności serwisowych i napraw upoważniony jest wyłącznie personel autoryzowanych punktów serwisowych Thomas.

- Urządzenie to może być używane przez **dzieci** od 8 roku życia jak również przez osoby niepełnosprawne psychicznie jak i przez osoby z niewielkim doświadczeniem i /lub wiedzą, jeżeli są one odpowiednio **przeszkolone** i są świadome ewentualnych zagrożeń wyphywających z tej pracy. **Dzieciom** nie wolno bawić się tym urządzeniem. Czyszczenie i **prace serwisowe** nie mogą być dokonywane przez **dzieci** będące bez nadzoru.
- Przed każdorazowym użyciem odkurzacza należy sprawdzić, czy wszystkie elementy filtra są prawidłowo włożone na ich miejsca. Należy unikać przesuwania odkurzacza/szczotki po leżącym przewodzie zasilającym. Można uszkodzić izolację przewodu. Odkurzacz jest przeznaczony do użytku w warunkach gospodarstwa domowego, w pomieszczeniach zamkniętych. Nie zbliżać szczotki włączonego odkurzacza do ludzi i zwierząt.
- **Nie należy odkurzać takich substancji jak toner lub sadza ponieważ obniżają one skuteczność działania filtrów. Może to także doprowadzić do uszkodzenia urządzenia.**
- Przewód zasilający należy trzymać z dala od źródeł ciepła, olejów, ostrych krawędzi i szorstkich powierzchni.
- Nie używać odkurzacza w otoczeniu łatwopalnych gazów/ plynów oraz w pobliżu gorących/palnych materiałów.
- **Nigdy nie używaj TWIN AQUAWASH do odkurzania bez prawidłowo zamontowanego filtra Aqua lub worka na kurz. Urządzenie musi być podłączone wg. instrukcji zawartej w tym dokumencie. W innym przypadku urządzenie może ulec uszkodzeniu lub zniszczeniu.**
- Zawsze opróżniaj zbiornik na wodę po użyciu urządzenia.
- Przed wymianą filtrów oraz opróżnianiem lub otwieraniem zbiornika odkurzacza lub innymi czynnościami konserwacyjnymi należy zawsze wyjąć wtyczkę przewodu zasilającego z gniazdka.
- Filtry powinny być regularnie wymieniane. Sprzedaż prowadzą sklepy oraz autoryzowany serwis.
- Po użyciu odkurzacza należy go wyłączyć i wyjąć wtyczkę przewodu zasilającego z gniazdka.
- Urządzenie wraz z osprzętem należy przechowywać w suchym, czystym i zamkniętym pomieszczeniu.
- Nie należy nigdy samemu naprawiać odkurzacza THOMAS TWIN AQUAWASH, akcesoriów ani przewodów sieciowych (konieczny przewód specjalny), lecz zlecać naprawę autoryzowanym punktem serwisowym. Ingerowanie w urządzenie może zaszkodzić Państwu zdrowiu. Proszę zadbać o to, aby były stosowane wyłącznie oryginalne części zamienne i akcesoria.
- **Nie używać odkurzacza na wolnym powietrzu, w warunkach podwyższonej wilgotności lub temperatury.**
- **Przewód zasilający można wymienić wyłącznie w autoryzowanym zakładzie serwisowym.**
- Naprawy urządzeń elektrycznych wykonywane przez nieuprawnione osoby stwarzają ryzyko niebezpieczeństwa dla urządzenia oraz użytkownika.
- W przypadku usterki należy skontaktować się z autoryzowanym serwisem Thomas.
- Producent wyklucza swoją odpowiedzialność za usterki/wypadki oraz ich konsekwencje w przypadku nieprzestrzegania przepisów bezpieczeństwa i wskazówek zawartych w niniejszej instrukcji.



Odkurzanie (na sucho) z użyciem filtra wodnego Aqua · Сухая уборка с системой аквафилтра · Száráz porszívózás Aqua vízsűrővel · Aspirare uscată cu filtru de apă Aqua · Suché vysávání s vodním filtrem Aqua · Suché vysávanie s vodným filtrom Aqua · Сухе прибирання з системою аквафільтра

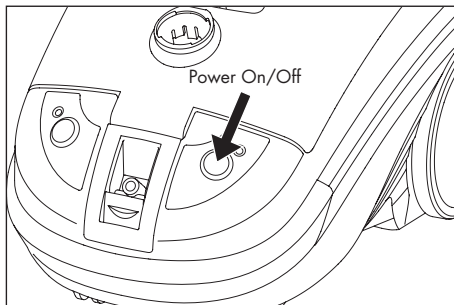
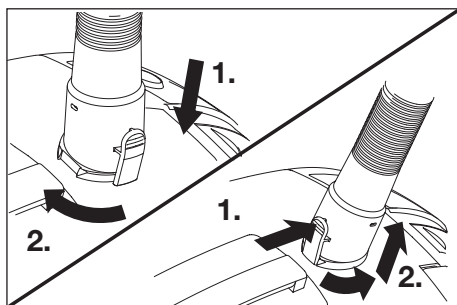
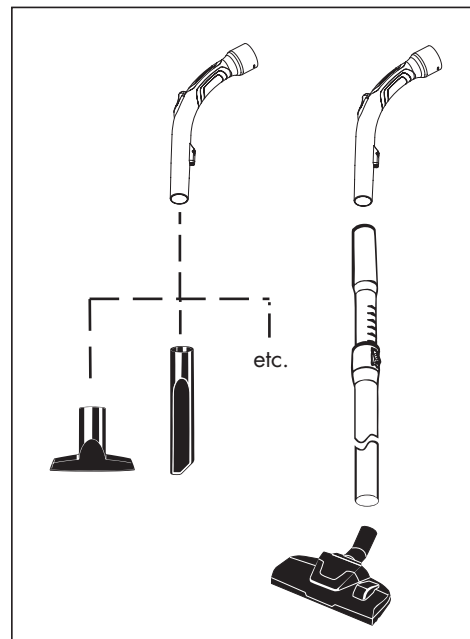
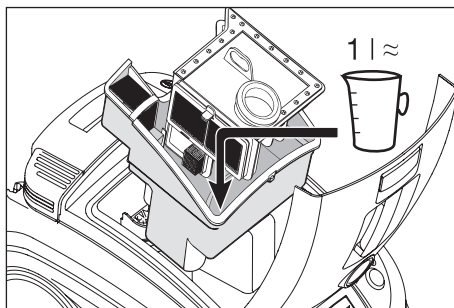
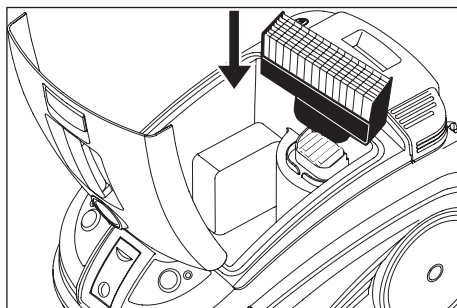
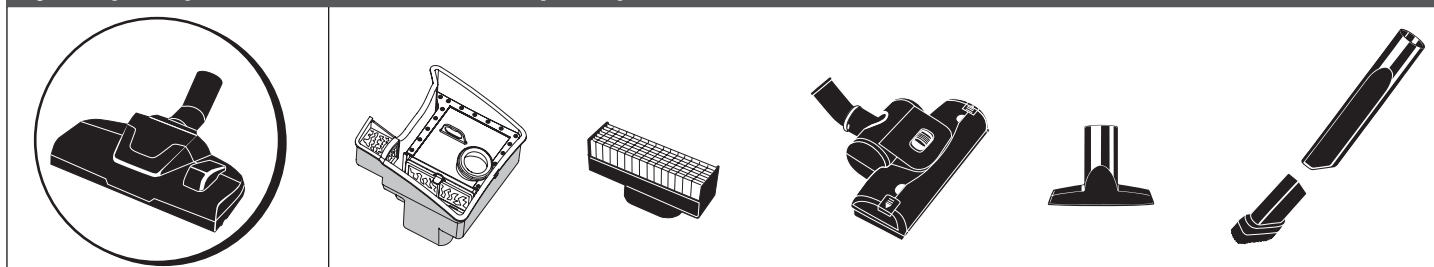

Odkurzanie (na sucho) z użyciem worka na kurz* · Сухая уборка с системой фильтровального мешка* · Száráz porszívózás porzsákkal* · Aspirare uscată cu sac de praf* · Suché vysávání se sáčkem na prach* · Suché vysávanie s prachovým vreckom* · Сухе прибирання з системою фільтрувального мішка*

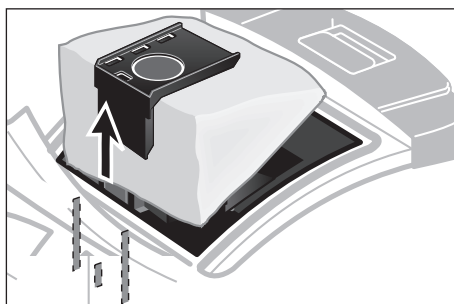
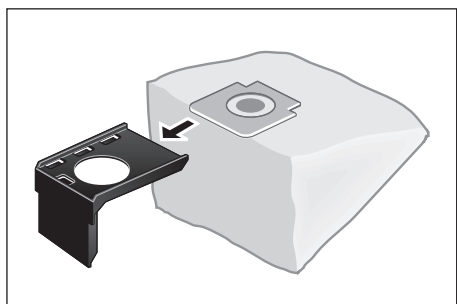
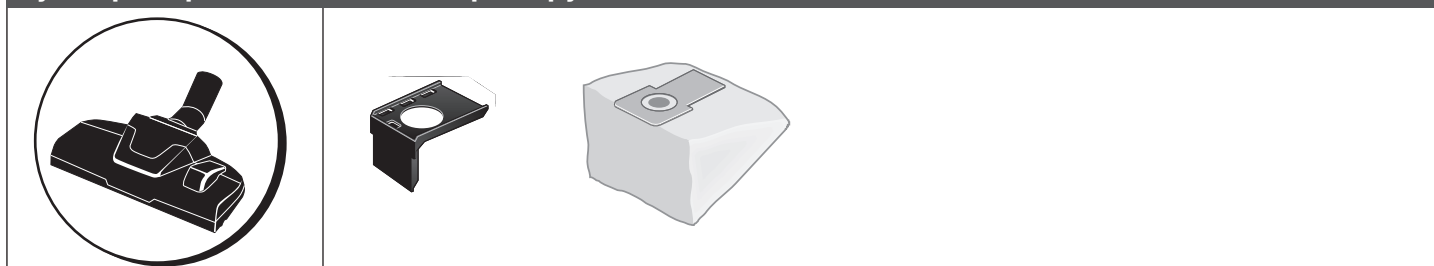

*) Dostępny jako wyposażenie dodatkowe. | *) Доступно в качестве аксессуара. | *) Tartozékként kapható.
 *) Disponibil ca accesoriu. | *) K dostání jako příslušenství. | *) Dostupné ako príslušenstvo. | *) залежно від моделі.

Odkurzanie piorące (na mokro) · Влажная уборка · Nedves porszívózás · Aspirare umedă ·
 Mokré vysávání · Mokré vysávanie · Вологе прибирання

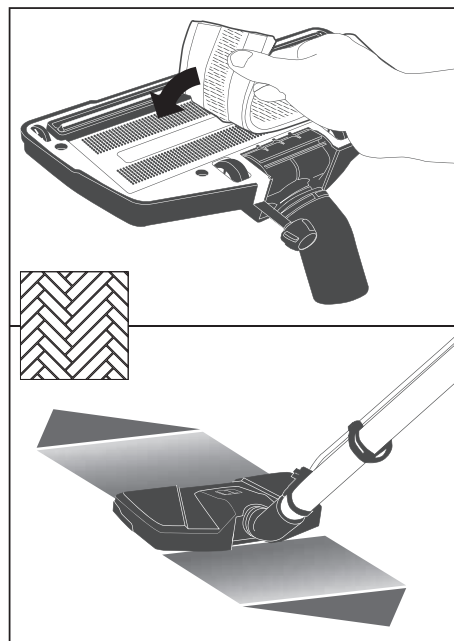
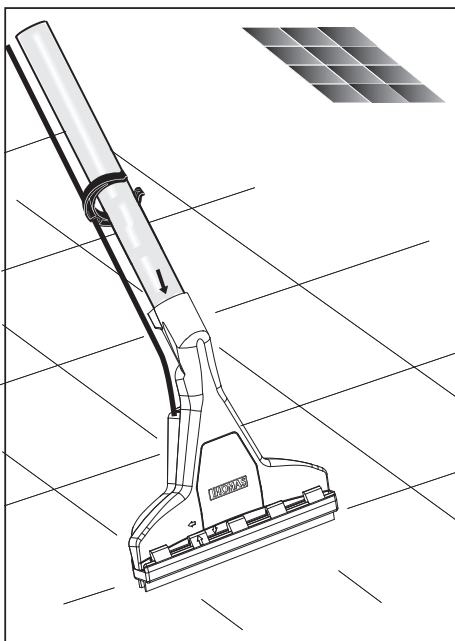
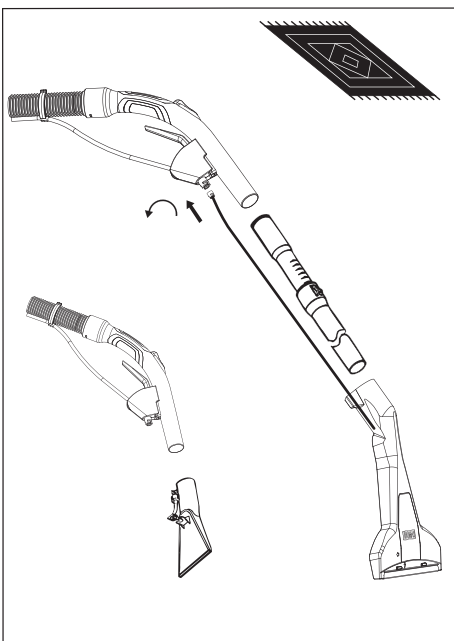
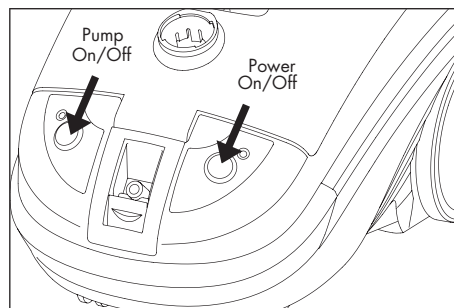
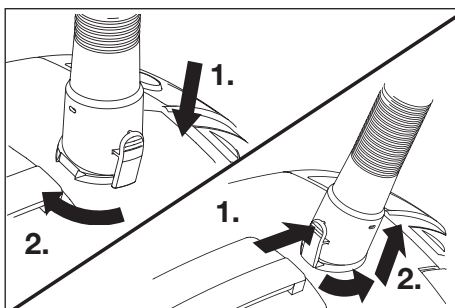
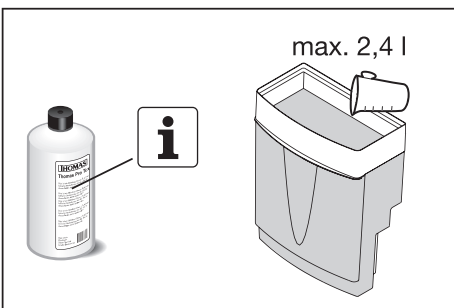
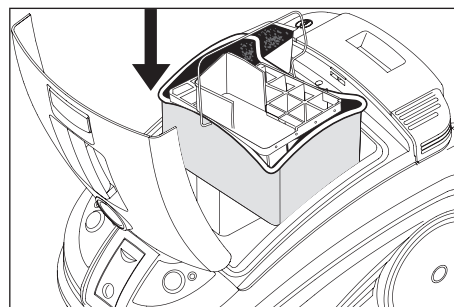
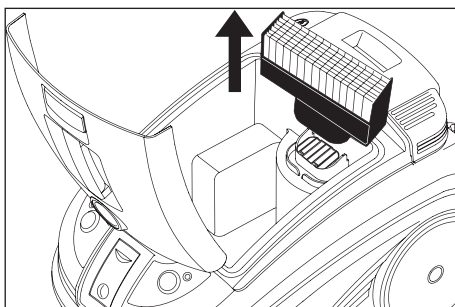
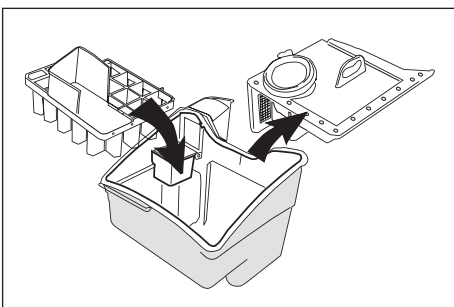
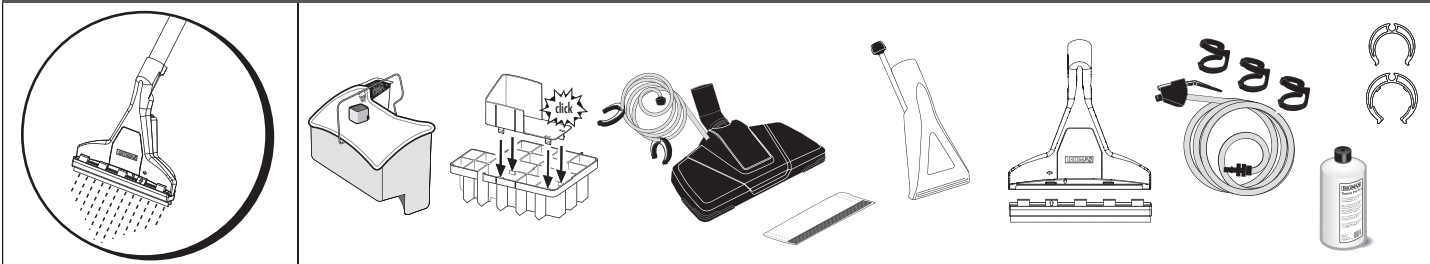

1. Pokrywa odkurzacza
2. Gniazdo wlotowe
3. Uchwyt
4. Zamek pokrywy
5. Przycisk zwijacza kabla
6. Przycisk Włącz/Wyłącz (ON/OFF) pompy.
7. Wskaźnik pracy pompy
8. Króciec - szybkozłączka (pod klapką) do montażu wężyka doprowadzającego wodę do prania
9. Przycisk Włącz/Wyłącz odkurzacza
10. Wskaźnik pracy odkurzacza

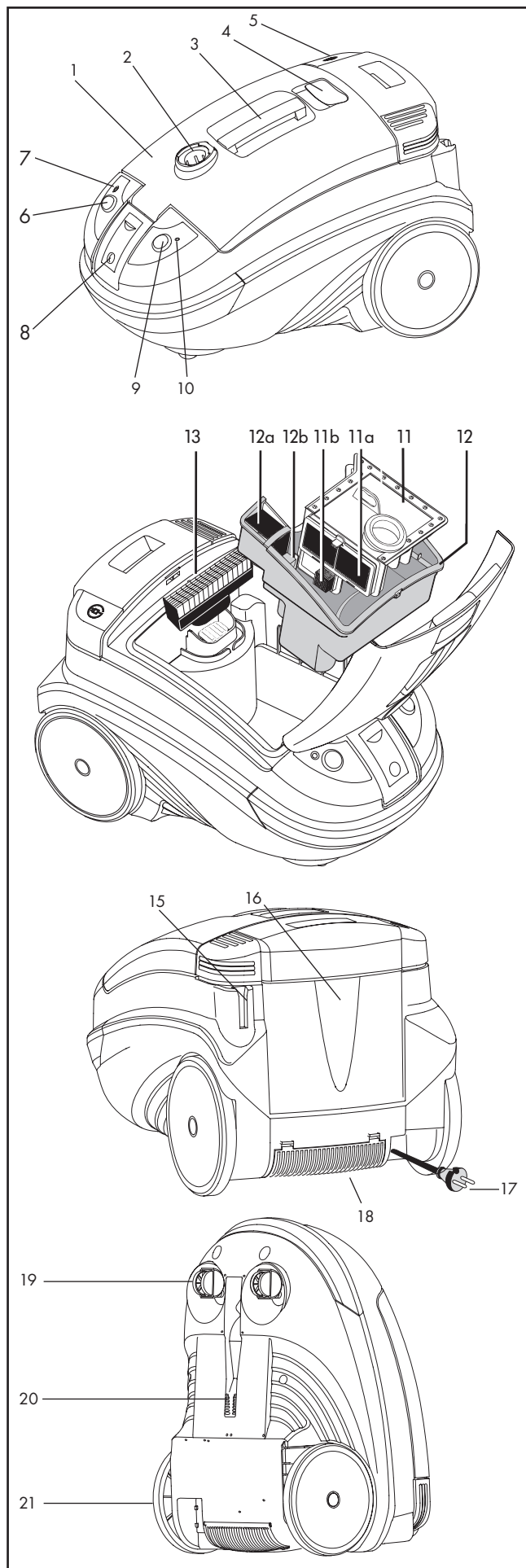

11. Filtr wodny (11) z filtrem piankowym (11a) i filtrem sitkowym (11b)*
12. Zbiornika na brudną wodę (12) z filtrem mokrym (12a) i pływakiem (12b)*
13. Filtr HEPA*

15. Uchwyt na szczotkę
16. Zbiornik na czystą wodę ze zdejmowaną pokrywą
17. Przewód zasilający
18. Mikrofiltr powietrza wylotowego

19. Kółka obrotowe
20. Uchwyt na szczotkę
21. Duże koła

*) w zależności od modelu

Akcesoria

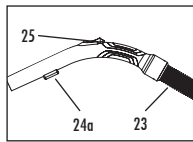

Wąż elastyczny (23) z uchwytem spryskiwacza (24a) i mechaniczną regulacją siły ssania (25)

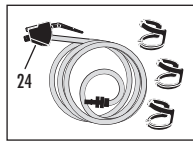

Zawór blokujący (24), wężyk natryskowy i zatrzaski do mocowania wężyka do węża ssącego*

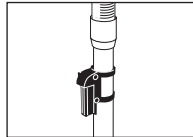

Rura teleskopowa o regulowanej długości z uchwytem do parkowania



Szczotka parkiet / dywan z przełącznikiem do każdego typu podłóg*



Ssawka turbo do dywanów*

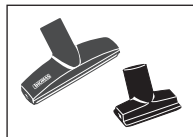

Ssawka do zbierania sierści zwierząt z tapicerki*
Szczotka do tapicerki*

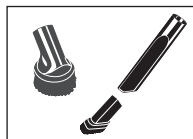

Szczotka do mebli*
Ssawka szczelinowa*
Nakładka do odkurzania mebli*

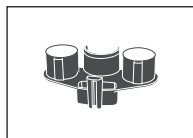

Uchwyt Varioclip na akcesoria*

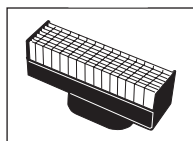

Filtr HEPA*

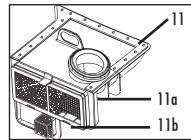

Filtr wodny (11) z filtrem piankowym (11a) i filtrem siatkowym (11b)*

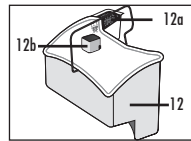

Zbiornik na brudną wodę (12) z filtrem mokrym (12a) i pływakiem (12b)*

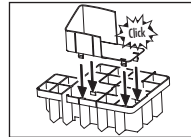

Dwie sekcje filtra anty-rozbyrzgowego*

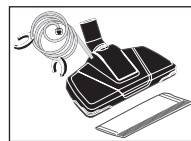

Ssawka do odkurzania podłóg drewnianych zawierająca* + Przewód natryskowy, przezroczysty + Zatrzaski mocujące na rurę teleskopową + Nakładka z mikrofibry do mycia podłóg drewnianych*

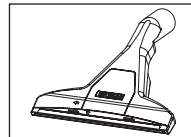

Ssawka do prania dywanów z dyszą spryskującą*
+ nakładka do mycia podłóg twardych / do zbierania wody*

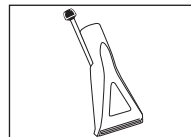

Ssawka do zbierania wody do tapicerki*



THOMAS ProTex – skoncentrowany płyn do czyszczenia dywanów*

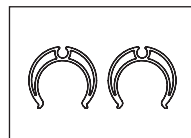

2 klipsy do szybkiego łączenia wężyka do rury ssącej w trakcie funkcji prania

*) wewnętrzne urządzenie

Tabela: Przykład użycia odkurzacza

Metoda czyszczenia	Funkcja	Akcesoria	System filtracji
Odkurzanie	• Dywany i podłogi twarde	Szczotka parkiet / dywan	Zbiornik na brudną wodę (12) wraz z filtrem mokrym (12a) z kompletnym filtrem wodnym (11) + filtr HEPA (13) + uzupełniony 1 litrem wody lub uchwyt na worek i worek na kurz
	• Dywan	Ssawka turbo do dywanów	
	• Meble i tapicerka samochodowa	Ssawka do tapicerki	
	• Zakrzywienia, kąty, czyszczenie samochodu oraz innych trudno dostępnych miejsc	Ssawka szczelinowa	
Pranie	• Meble, PC, klawiatura, książki itp.	Szczotka do mebli, Ssawka szczelinowa + Nakładka do odkurzania mebli	Zbiornik na brudną wodę (12) wraz z filtrem mokrym (12a) + wkład anty rozbyrzgowy
	• Czyszczenie silnie zabrudzonych dywanów oraz usuwanie plam	Ssawka do prania dywanów	
	• Czyszczenie podłóg kamiennych	Dysza natryskowa do czyszczenia dywanów + adapter do podłóg twardych	
	• Czyszczenie głębokie tapicerki + usuwanie plam	Ssawka zbierająca wodę do tapicerki	
Zbieranie płynów	• Czyszczenie wrażliwych podłóg twardych	Ssawka do odkurzania podłóg parkietowych + podkładka z mikrofibry	Zbiornik na brudną wodę (12) wraz z filtrem mokrym (12a) + wkład anty rozbyrzgowy
	Zbieranie płynów takich jak soki, kawa, woda etc. • z dywanów • z podłóg kamiennych	Ssawka do prania dywanów + nakładka do podłóg twardych / zbierania wody	

Wskazówki ogólne

Jak zamontować rurę ssącą

- włożyć rurę w gniazdo wlotowe odkurzacza i obrócić w lewo aż do momentu zatrzaśnięcia.

Jak zdemonstrować rurę ssącą

- naciśnij przycisk na elemencie łączącym. Obróć element łączący o ćwierć obrotu i pociągnij.
- Jeśli podłączony jest zespół wężyka spryskiwacza, odłączyć go, za pomocą szybkozłącza.

Mechaniczna regulacja siły ssania

Siła ssania może też być regulowana za pomocą mechanicznego regulatora siły ssania (suwak znajdujący się na uchwycie rury ssącej)

Suwak zamknięty = max siła ssania.

Suwak otwarty = min siła ssania.

i Przy wykorzystywaniu funkcji prania lub mycia (przy zbieraniu wody) mechaniczny regulator siły ssania musi być zawsze zamknięty.

Parkowanie

- zawieś rurę teleskopową odkurzacza wraz ze szczotką i rurą ssącą na zaczepie umieszczonym w tylnej części urządzenia.
- jeżeli odkurzacz znajduje się w pozycji pionowej zawieś rurę na zaczepie znajdującym się na spodzie urządzenia.

Przechowywanie akcesoriów

Zbiornika na czystą wodę może być użyty do przechowywania akcesoriów, kiedy odkurzacz stosujemy do odkurzania (na sucho).

Aby wyposażenie odkurzacza mieć zawsze pod ręką, należy umieścić ssawki w osobnym uchwycie na akcesoria Varioclip*, który można wygodnie przymocować na rurze teleskopowej lub uchwycie.

Odkurzanie



Informacje dla użytkownika

- **Nie używaj odkurzacza TWIN AQUAWASH do odkurzania „na sucho” jeżeli system FILTRA WODNEGO nie został zainstalowany wg. zasad opisanych w instrukcji obsługi. Może to spowodować uszkodzenie urządzenia.**
- **Nie odkurzaj dużych ilości płynów podczas odkurzania z filtrem wodnym ("na sucho") bez zamontowanego filtra antyrozbrzygowego.**
- **Nie odkurzaj dużych ilości sypkich substancji takich jak czekolada w proszku, mąka, cement etc.**

Odkurzanie z systemem filtrów Aqua

Aby przygotować Twój TWIN AQUAWASH do pracy należy wykonać następujące czynności:

Otwórz odkurzacz poprzez podniesienie pokrywy.

Wyjmij FILTR WODNY ze zbiornika przeznaczonego na brudną wodę. Napełnij zbiornik nalewając 1 litr czystej wody. Umieść kompletny FILTR WODNY (11) pomiędzy dwoma żebrami prowadzącymi w zbiorniku na brudną wodę (12). Jednocześnie należy pamiętać aby umieścić szczelnie filtr mokry (12a) w uszczelce filtra wodnego.

Połącz wąż ssący z urządzeniem. Podłącz rurę teleskopową. Podłącz wymagane akcesoria.

i Aby uzyskać najlepszy efekt filtrowania sugerujemy przepłukanie filtra wodnego każdorazowo po około 40-60 min ciągłej pracy urządzenia albo w momencie kiedy zauważysz dużą ilość wody w postaci kropeł gromadzącą się na wew. stronie obudowy. Zalecamy również w takiej sytuacji wymianę wody w zbiorniku na brudną wodę.

Przy dużej ilości kurzu (np. przy dogłębnym czyszczeniu bardzo zabrudzonych powierzchni lub pierwszym użyciu), należy wcześniej niż zwykle wypłukać Aquafiltr i zmienić wodę (12).

Z powodów higienicznych FILTR WODNY powinien być opróżniany i czyszczony każdorazowo po użyciu urządzenia. Brudna woda i wilgotne części przyspieszają wzrost bakterii i grzybów (patrz instrukcja czyszczenia urządzenia).

Odkurzanie na sucho z użyciem worka na kurz*

Zamontować system worka filtracyjnego.

W tym celu należy wsunąć worek filtracyjny w uchwyt znajdujący się na spodzie zamocowania w miejsce pojemnika na brudną wodę.

i Należy się upewnić, że otwór worka filtracyjnego pokrywa się z otworem zamocowania.

Worek filtracyjny z zamocowaniem należy włożyć w odpowiedni uchwyt we wnętrzu obudowy odkurzacza.

i Wieko uchwytu na worek musi pozostać otwarte.

Zamknąć pokrywę obudowy.

W tym celu należy chwycić uchwyt nośny. Teraz należy przechylić pokrywę w dół. Należy lekko nacisnąć pokrywę obudowy na wysokości jej blokady, aby słyszalne było zatrzaśnięcie.

*) w zależności od modelu

Pranie / Zbieranie płynów



Informacje dla użytkownika

- **Uwaga!** Benzyna, rozcieńczalniki, olej opałowy, etc. mogą tworzyć z powietrzem wybuchowe mieszanki.
- Aceton, kwasy i rozpuszczalniki mogą zniszczyć materiały użyte do produkcji urządzenia. Czysta i brudna woda mogą być wysysane bez problemów.
- Należy wyczyścić i wysuszyć zbiornik na brudną wodę i inne części urządzenia po operacji zbierania płynów.
- **Nigdy nie wsysaj płynów zanim nie sprawdzisz, że zbiornik na brudną wodę jest zamontowany.**
- **TWIN AQUAWASH** nie jest przeznaczony do zbierania dużej ilości płynów ze zbiorników lub kontenerów.



- **Uwaga!** Nie uruchamiaj pompy "na sucho", gdy w zbiorniku na wodę do prania (16) jest pusty.
- Opróżnij i wyczyść urządzenie po każdym odkurzeniu na mokro. Brudna woda i wilgotne części przyspieszają wzrost bakterii i grzybów (patrz instrukcja czyszczenia urządzenia).

Aby uzyskać najlepsze efekty używaj **tylko oryginalnych części i środków czyszczących THOMAS**.

Oryginalne środki czyszczące i akcesoria do urządzeń THOMAS możesz zakupić w sklepach oraz autoryzowanym serwisie.

Zanim przystąpisz do czyszczenia dywanów

- Sprawdzić, czy środek, który zamierzasz użyć do czyszczenia jest odpowiedni do Państwa wykładzin, dywanów i materiałów tapicerskich. Wykonać wstępny test na kawałku materiału w niewidocznym miejscu. Dywany i tapicerkę można samodzielnie wyczyścić w domu, jeżeli producent tkaniny sugeruje takie rozwiązanie w dołączonych wskazówkach. Delikatne, tkane ręcznie lub tracące kolor tkaniny nie powinny być czyszczone na mokro odkurzaczem. Przed przystąpieniem do czyszczenia na mokro należy dokładnie odkurzyć dywan/tapicerkę, aby usunąć kurz i inne zanieczyszczenia. Jeżeli dywan był wcześniej czyszczony szamponem do dywanów, w zbiorniku na brudną wodę może zgromadzić się piana (podczas pierwszego czyszczenia za pomocą THOMAS TWIN AQUAWASH). Aby uniknąć nadmiernego powstawania piany należy dodać pół łyżeczki octu do zbiornika na brudną wodę. Jeżeli piana wydobywa się poprzez otwory wentylacyjne urządzenia należy natychmiast wyłączyć odkurzacz i opróżnić zbiornik na brudną wodę. Najlepsze rezultaty czyszczenia uzyskuje się stosując oryginalny środek czyszczący THOMAS. Środek ten posiada specjalny składnik, który zapobiega powstawaniu zbyt dużej ilości piany. Nie należy chodzić po wyczyszczonym dywanie jeżeli jest mokry. Pomieszczenie podczas czyszczenia i w czasie schnięcia powinno być dobrze wentylowane.

Czyszczenie dywanów

- Włóż 2 elementy filtra anty-rozbryzgowego.
- Wyjmij za uchwyt filtr wodny ze zbiornika na brudną wodę i umieść na nim filtr anty-rozbryzgowy.
- Wyjmij filtr HEPA z urządzenia.
- Włóż filtr anty-rozbryzgowy oraz zbiornik na brudną wodę do urządzenia. Sprawdź czy filtr mokry (12a) znajduje się w urządzeniu.
- Wyjmij w celu napełnienia zbiornik na czystą wodę wysuwając go z urządzenia za uchwyt albo nalej wodę do bezpośrednio do zbiornika pozostawiając go w urządzeniu. W tym celu należy zdjąć jedynie pokrywę zbiornika.



Prosimy uważać aby do czystej wody nie dostały się zanieczyszczenia, które mogą spowodować złe funkcjonowanie zaworu dozującego wodę w zbiorniku na czystą wodę.

Napełnij zbiornik wodą wraz z koncentratem płynu do czyszczenia do poziomu zaznaczonego na zbiorniku (max. 2,4 litra).

Polecamy **oryginalny koncentrat THOMAS ProTex** do czyszczenia dywanów.

Zapoznaj się z instrukcją znajdującą się na etykiecie koncentratu w celu dobrania odpowiedniej ilości środka.

Używaj wody w temperaturze około 30 °C.

Podłącz rury ssące.

Zawór odcinający (24) umocuj na rurze ssącej, wężyk spryskiwacza zamocuj klipsami na rurze i połącz szybkozłączem z zaworem.

Podłącz ssawkę do prania dywanów; podłącz wężyk dysz natryskowych do szybkozłączki na urządzeniu. Przymocuj wężyk do rury ssącej za pomocą klipsów.

Wyciągnij kabel zasilający i podłącz wtyczkę urządzenia do gniazda elektrycznego.

Włącznij pompy i odkurzacza.

System czyszczenia natryskowego

- Mieszanka czyszcząca jest wtryskiwana pod ciśnieniem głęboko w strukturę dywanu
 - Bród jest oddzielony od włókien dywanu i wyplukiwany
 - Zabrudzona woda jest wysysana pod dużym ciśnieniem a włókna dywanu powracają do naturalnej pozycji
- Wszystko podczas jednej operacji

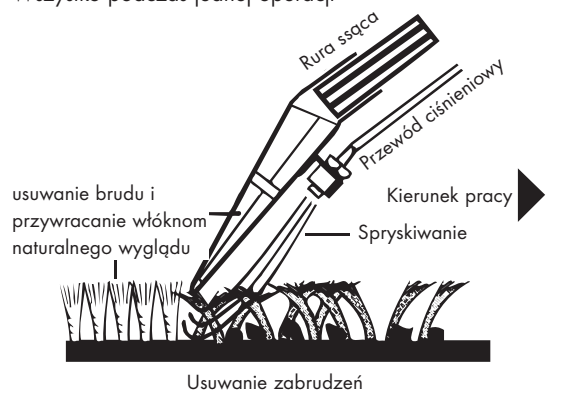

Przytrzymaj dźwignię dozownika na rękojeści rury ssącej (24) i umieść dyszę natryskową nad dywanem. Strumień spryskiwania można regulować za pomocą kółka regulatora umieszczonego na rękojeści. Następnie przesun dyszę na początek następnej linii. W ten sposób można czyścić żądaną powierzchnię sekcja po sekcji. Dźwignię dozownika należy zwolnić w momencie kiedy mamy zamiar zmienić miejsce czyszczenia lub przerwać pracę.



Jeżeli na włóknach pozostają ślady płynu czyszczącego można je usunąć bez konieczności ponownego użycia spryskiwacza, ponownie odsysając je z dywanu.

Pamiętaj, że mechaniczny zawór siły ssania (25) musi być całkowicie zamknięty.

W wypadku silnie zabrudzonych dywanów można wcześniej natrysnąć dywan, aby zapewnić większą penetrację środka czyszczącego, przesuwając dyszę natryskową do przodu a następnie wykonać czynności opisane wcześniej. Czynność tą można wykonać uruchamiając jedynie pompę urządzenia.

Zwróć uwagę aby nie spryskiwać dywanu zbyt dużą ilością płynu ponieważ może to powodować powstawanie fal i wybrzuszeń, które mogą zniknąć dopiero po długim okresie suszenia.

Zakończyć czyszczenie w pobliżu wyjścia z pomieszczenia. Do całkowitego wysuszenia dywanu nie chodź po nim.

i Po zakończeniu zasysania cieczy należy przytrzymać rurę i wąż skierowane ku górze (przy włączonym odkurzaczu). Pozwoli to na pochłanianie pozostałości płynów w wężu i rurze. Po zakończeniu czyszczenia rozłączyć wszystkie akcesoria. Wąż odkurzacza należy wyjąć wciskając przycisk na jego końcu. Oczyszczyć i wysuszyć akcesoria oraz wypłukać wewnątrz wąż i rurę. Przechowywać w suchym miejscu.

Opróżnij zarówno zbiornik na brudną jak i czystą wodę. Jeżeli zbiornik na brudną wodę jest pełen, zasysanie będzie przerwane przez blokadę bezpieczeństwa (silnik będzie pracował na wyższych obrotach).

Wyłącz urządzenie, odłącz od zasilania a następnie otwórz pokrywę i opróżnij zbiornik.

Czyszczenie podłóg twardych

Nasunąć przystawkę do twardych powierzchni na ssawkę do prania wykładzin i dywanów.

Używając tego systemu możesz jednocześnie czyścić i suszyć twarde powierzchnie.

Parkietów i podłóg wykonanych z paneli drewnopodobnych nigdy nie należy myć na mokro. Przy myciu i czyszczeniu tego typu powierzchni należy bezwarunkowo stosować się do zaleceń producenta.

Wskazówki dotyczące czyszczenia podłóg twardych: patrz wskazówki dotyczące czyszczenia dywanów.

Do podłóg twardych polecamy użycie **koncentratu czyszczącego THOMAS ProFloor**.

Czyszczenie wrażliwych twardych podłóg ssawką do odkurzenia podłóg parkietowych*

Podkładkę z mikrofibry „do parkietów” przykleić na rzep pod ssawką do odkurzenia podłóg parkietowych.

Proszę rozpocząć odkurzanie.

Nacisnąć dźwignię zaworu blokującego na uchwycie, w celu zwilżenia podkładki z mikrofibry. Zwolnić dźwignię natryskową.

1. Przy ruchu w przód odkurzać wszystkie luźne cząstki brudu, jednocześnie wycierając podłogę zwilżoną podkładką z mikrofibry.
2. Przy ruchu do tyłu po tej samej powierzchni odciągnąć wilgoć z podłogi.

i Brudną podkładkę z mikrofibry można wyprać ręcznie lub w pralce w temperaturze maks. 60°C. Nie używać płynów zmiękczających.

Czyszczenie tapicerki*

Użyj ssawki do prania tapicerki, siedzeń samochodowych etc. Ssawkę należy wcisnąć na rękkojęść rury ssącej z zaworem zamykającym. Zdjąć łącznik z zaworu i założyć końcówkę węża, przekręcając go.

Zwrócić uwagę, aby nie używać zbyt dużej ilości płynów do czyszczenia mebli tapicerowanych, gdyż czas ich suszenia może się wtedy znacznie wydłużyć (w zależności od rodzaju tkaniny).

Wskazówki dotyczące czyszczenia mebli tapicerowanych: patrz wskazówki dotyczące czyszczenia dywanów.

Do tapicerki polecamy użycie koncentratu czyszczącego **THOMAS ProTex**.

Zbieranie płynów

i Używając THOMAS TWIN AQUAWASH możesz usuwać z powierzchni niepożądane ilości opartych na wodzie płynów takich jak kawa, mleko etc.

Należy wyjąć przegrodę filtra wodnego i zamontować w to miejsce kratkę antyrozbryzgową wraz z zamontowaną, dołączoną do zestawu dodatkową częścią – kierownicą przepływu.

Wybierz odpowiednie ssawki i umieść je końcu rury ssącej lub bezpośrednio na końcu rękkojęści.

i Jeżeli zbiornik na brudną wodę jest pełen, zasysanie będzie przerwane przez blokadę bezpieczeństwa (silnik będzie pracował na wyższych obrotach). Wyłącz urządzenie, odłącz od zasilania a następnie otwórz pokrywę i opróżnij zbiornik na brudną wodę.



Czyszczenie i obsługa

Pamiętaj o wyłączeniu urządzenia od sieci przed przystąpieniem do czyszczenia.

Obsługa urządzenia po odkurzaniu na mokro i zbieraniu płynów

i Używaj miękkiej szmatki do czyszczenia obudowy urządzenia. Nie używaj agresywnych środków czyszczących.

Usuń resztki wody ze zbiornika na świeżą wodę.

Usuń resztki wody ze zbiornika na brudną wodę.

Wyczyść filtr antyrozbryzgowy, zbiornik na brudną wodę i mokry filtr używając jeżeli to możliwe letniej wody. Wąż oraz rurę teleskopową należy wypłukać wewnątrz i pozostawić od wyschnięcia.

Utrzymuj w czystości pływak (12b) w zbiorniku na brudną wodę. Sprawdzaj często jego działanie. Pływak odcina siłę ssącą w momencie kiedy zbiornik na brudną wodę jest pełny.

Wytrzyj komorę urządzenia miękką szmatką.

Usuń zanieczyszczenia znajdujące się w otworze wlotowym oraz pozostające wewnątrz urządzenia.



i Pokrywę urządzenia można zdjąć z obudowy w celu łatwiejszego czyszczenia.

W tym celu otwórz pokrywę i delikatnie wysuń ją do góry z zawiasu.

Montując pokrywę w obudowie pamiętaj aby dokładnie wsunąć ją w zawias aż do zatrzasknięcia w zawiasie.



Napełnij zbiornik ze świeżą wodą, ok. 200 ml, w celu wyczyszczenia pompy i uruchom system spryskiwania poprzez naciśnięcie na dźwignię dozownika kierując końcówki dysz na przykład do zlewu. W ten sposób usuniemy pozostałe w przewodach resztki płynu.

Po zakończeniu czyszczenia rozłączyć wszystkie akcesoria. Oczyszczyć i wysuszyć akcesoria oraz zbiorniki na wodę. Przechowywać w suchym miejscu.

Naciśnij na dźwignię dozownika aby wyrównać ciśnienie.

Po odkurzaniu

1. System filtra wodnego

Otwórz pokrywę urządzenia

Wyjmij zbiornik na brudną wodę.

Wyjmij filtr wodny (11) ze zbiornika na brudną wodę i wylej brudną wodę.

Jeżeli zabrudzenia i puch zatkały filtr ssący (11b), wówczas w celu jego łatwiejszego oczyszczenia może być on otwierany poprzez odchylenia na bok, a następnie ponownie zamknięty.

Po demontażu wszystkich elementów możesz umyć pod bieżącą wodą filtr wodny, filtr piankowy, filtr mokry oraz zbiornika na brudną wodę. Nie używaj środków czyszczących.

Ważne jest aby wysuszyć wszystkie części zanim zostaną one zamontowane z powrotem w urządzeniu.

*) w zależności od modelu

2. Filtr HEPA.

Twój TWIN AQUAWASH jest wyposażony w wysokiej jakości filtr HEPA (13), który można czyścić wielokrotnie w zależności od Twoich potrzeb i typu kurzu znajdującego się w Twoim domu.

Filtr należy czyścić nie rzadziej niż co 6 miesięcy i zawsze kiedy zaobserwujesz, że siła ssąca urządzenia spada. Należy:

Wyjąć filtr HEPA energicznie wytrzepać pozostały w nim kurz i zanieczyszczenia.

Jeżeli filtr jest silnie zabrudzony można go wypłukać pod bieżącą wodą (nie używać środków czyszczących) i jeszcze raz wytrząsnąć energicznie bród. Po płukaniu filtr **MUSI BYĆ DOKŁADNIE WYSUSZONY.**

Nie używaj szczotek do czyszczenia filtra HEPA. Zawsze wysusz filtr zanim umieścisz go z powrotem w urządzeniu.

Uważaj aby nie zniszczyć ułożonych warstwowo listków filtra.

Filtr HEPA należy wymienić jeżeli siła ssąca urządzenia nie wzrasta pomimo czyszczenia. Zalecamy wymianę filtra (w zależności od zabrudzeń i ilości kurzu) nie rzadziej niż co 12 miesięcy.

3. Mikrofiltr MKA.

Mikrofiltr MKA musi być wymieniany nie rzadziej niż co 6 miesięcy.

Otworzyć pokrywę filtra naciskając na dwa plastikowe zaczepy znajdujące się na kłapie otworu wylotowego i wyjąć filtr.

Wymień filtr i umieść go z powrotem w urządzeniu.

Akcesoria specjalne

Szeroki zakres akcesoriów i materiałów dla Twojego TWIN AQUAWASH jest dostępny w specjalistycznych sklepach i punktach serwisowych.

Uwaga!

Używając jedynie oryginalnych akcesoriów THOMAS możesz być pewien efektów czyszczenia.



Szczotka do podłóg *CleanLight*



Turboszczotka

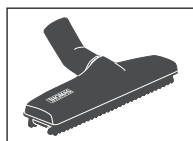

Szczotka do parkietu

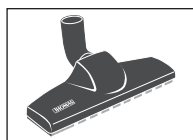

Obrotowa szczotka do parkietów

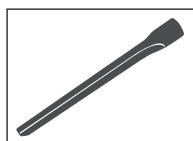

Ssawka szczelinowa długa
(36 cm)

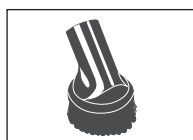

Szczotka do mebli



Ssawka do materacy

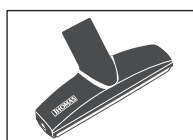

Ssawka do zbierania sierści zwierząt z tapicerki
(szer. 19 cm)



Ssawka do przetykania syfonów

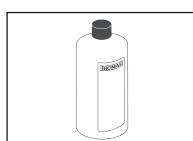

Płyn do prania dywanów i tapicerki
THOMAS ProTex (koncentrat)
2 x 1L

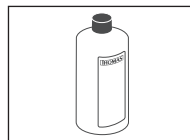

Koncentrat środka do czyszczenia podłóg THOMAS ProFloor
2 x 1L

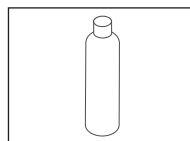

Płyn do odświeżania powietrza
THOMAS "Fresh moments"
125 ml

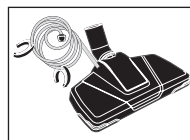

Szczotka AquaStealth do jednoczesnego odkurzania, mycia i osuszania podłóg drewnianych

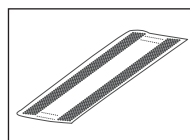

Nakładka z mikrofibry do mycia podłóg twardych

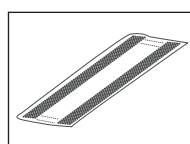

Nakładka z mikrofibry do mycia podłóg drewnianych

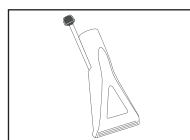

Ssawka do prania tapicerki

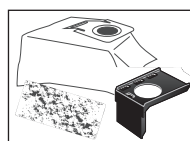

System worka filtracyjnego TWIN:
5x Worek filtracyjny,
1x Zamocowanie worka filtracyjnego,
1x Mikrofiltr

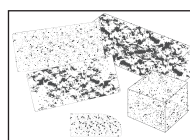

Komplet filtrów do odkurzaczy serii TWIN/GENIUS:
1x filtr HEPA,
1x Mikrofiltr,
1x filtr silnika,
1x filtr mokry,
1x filtr przegrody filtra wodnego

W trosce o ochronę środowiska naturalnego

Nie wyrzucaj elementów opakowania i zużytych urządzeń.

Elementy opakowania:

- Opakowania kartonowe nadają się do przetworzenia i ponownego wykorzystania. Należy je oddać do odpowiedniego punktu zbiórki surowców wtórnych
- Elementy plastikowe posiadają oznaczenia wskazujące na rodzaj surowca i możliwość recyklingu.

Składowanie urządzeń po ich wykorzystaniu:

- Urządzenia elektryczne należy składować wg lokalnych zaleceń ale zanim oddasz urządzenie odetnij od niego wtyczkę



Oznaczenie na produkcie lub jego opakowaniu oznacza, że nie może być one traktowane jak inne śmieci. Zużyte urządzenie należy oddać do wyznaczonego punktu zbiórki surowców wtórnych zajmującego się recyklingiem urządzeń elektrycznych.

Stosując się do zasad recyklingu urządzeń elektrycznych pomożesz uniknąć potencjalnych negatywnych skutków dla środowiska i zdrowia ludzkiego jakie mogą być związane z niewłaściwym sposobem utylizacji tego urządzenia.

W celu uzyskania więcej informacji na temat recyklingu tego urządzenia skontaktuj się lokalnym wydziałem ochrony środowiska, punktem recyklingu urządzeń elektrycznych lub ze sklepem gdzie nabyłeś ten produkt.

Dane techniczne

Oznaczenie typu:	788/H2
Napięcie:	220 - 240 V, 50 - 60 Hz
Pobór mocy:	Patrz tabliczka znamionowa
Długość przewodu elektrycznego:	ok. 6 m
Wymiary urządzenia (dł.×szer.×wys.):	(545×340×355 mm)
Ciężar urządzenia pustego:	ok. 10 kg
Objętość zbiornika na czystą wodę:	2,4 l

Serwis i gwarancja

Obsługa serwisowa

Proszę zapytać sprzedawcę o właściwy serwis firmy THOMAS.

Należy przy tym podać dane z tabliczki znamionowej urządzenia THOMAS TWIN AQUAWASH.

Aby zapewnić bezpieczną eksploatację urządzenia, naprawy, szczególnie dotyczące części przewodzących, powinny być wykonywane wyłącznie przez wykwalifikowanych techników.

W przypadku wystąpienia awarii należy się skontaktować z autoryzowanym sprzedawcą lub bezpośrednio z działem obsługi serwisowej.

Gwarancja

Niezależnie od obowiązków gwarancyjnych sprzedawcy wynikających z umowy sprzedaży, firma Thomas (Gwarant) zapewnia gwarancję na urządzenie zgodnie z poniższymi warunkami:

1. Okres gwarancji obejmuje 24 miesiące, licząc od dnia dostawy do pierwszego użytkownika. W przypadku wykorzystywania urządzenia do celów komercyjnych lub porównywalnego obciążenia ogranicza się ona do 12 miesięcy. Z roszczenia można skorzystać pod warunkiem przedłożenia dowodu zakupu.
2. W okresie obowiązywania gwarancji usuwamy wszystkie istotne wady funkcjonalne wynikające z wadliwego wykonania lub wad materiałowych, naprawiając lub wymieniając uszkodzone części według naszego uznania; wymienione części stają się naszą własnością. Gwarancja nie obejmuje łatwo łamliwych części, np. szkła, plastiku lub żarówek. Usterki należy zgłaszać niezwłocznie po ich wystąpieniu. W okresie objętym gwarancją nie są naliczane koszty części zamiennych potrzebnych do usunięcia wad funkcjonalnych ani koszty wykonanej pracy. W przypadku nieuprawnionego korzystania z naszego serwisu koszty z tym związane ponosi klient. Naprawy na miejscu u klienta lub w miejscu montażu urządzenia mogą być wymagane tylko w przypadku dużych urządzeń. Inne urządzenia należy przekazać do naszego najbliższego serwisu, autoryzowanego warsztatu lub wysłać do zakładu produkcyjnego.
3. Uprawnienia wynikające z niniejszej gwarancji Użytkownik może realizować wyłącznie w Autoryzowanych Punktach Obsługi. Dane kontaktowe znajdują się na ostatniej stronie niniejszej instrukcji obsługi.
4. Gwarancja nie obejmuje mniejszych zmian, które nie mają wpływu na wartość i użyteczność wyrobu, szkód spowodowanych przez chemiczne lub elektrochemiczne oddziaływanie wody lub niekorzystne warunki środowiskowe. Gwarancja nie obejmuje uszkodzeń wynikających ze zwykłego zużycia lub niewłaściwej i niezgodnej z instrukcją obsługi a także przypadkowego uszkodzenia z winy użytkownika, nieodpowiedniego napięcia prądu oraz uszkodzeń powstałych na skutek działania sił zewnętrznych (wyładowania atmosferyczne, skoki napięcia, użytkowania urządzenia niezgodnie z instrukcją).
5. Gwarancje przestaje obowiązywać w wyniku ingerencji lub napraw urządzenia przez osoby nieuprawnione.
6. Wykonanie usługi gwarancyjnej nie przedłuża ani nie odnawia terminu gwarancji na urządzenie i wbudowane części zamienne: Okres gwarancji na wbudowane części kończy się wraz z okresem obowiązywania gwarancji na całe urządzenie.
7. Gwarancja jest ważna na terenie Rzeczypospolitej Polskiej.
8. Gwarancja na sprzedany towar nie wyłącza, nie ogranicza ani nie zawiesza uprawnień kupującego wynikających z niezgodności towaru z umową. Dalej idące roszczenia, w szczególności roszczenia co do wymiany związanej ze szkodami powstałymi poza urządzeniem – o ile nie jest to prawnie nakazane – są wykluczone.

Również po upływie terminu obowiązywania gwarancji oferujemy Państwu nasze usługi serwisowe. Proszę się zwrócić do Państwa sprzedawcy lub bezpośrednio do działu obsługi serwisowej.

Zmiany techniczne zastrzeżone.

Rozwiązywanie problemów

Jeśli Twój THOMAS TWIN AQUAWASH nie działa zgodnie z oczekiwaniami, przed kontaktem z serwisem sprawdź, czy przyczyną nie jest niewłaściwe połączenie itp. Niżej znajdziesz listę czynności, które pomogą usunąć nieprawidłowości w działaniu.

WYSTĘPUJĄCE NIEPRAWIDŁOWOŚCI, WADLIWE FUNKCJONOWANIE

PRZYCZYNY, ELMINACJA

Funkcje ogólne

- Urządzenia nie można uruchomić

- Czy kabel zasilający, wtyczka oraz kontakt działają prawidłowo? - Przed sprawdzeniem odłącz wtyczkę od prądu; konieczne naprawy powinny być wykonywane tylko przez autoryzowanego specjalistę.
- Czy urządzenie jest włączone? → Sprawdź.

Odkurzanie

- Kurz jest wyrzucany podczas odkurzania

- Czy system filtra wodnego lub worek został zainstalowany zgodnie z instrukcją obsługi?
- Czy w zbiorniku na brudną wodę znajduje się wystarczająca ilość wody oraz czy filtr wlotowy jest całkowicie zanurzony w wodzie → Sprawdź.
- Czy filtr wlotowy nie jest bezpośrednio zablokowany przez brud albo czy ssawki nie są zablokowane w miejscu złączenia? → odchylić i oczyścić względnie przepłukać wodą
- Czy filtr HEPA nie jest zablokowany? → Wyczyść lub wymienić filtr HEPA.
- Czy ssawki lub rura nie są zablokowane przez brud? - Poruszanie rurą podczas działania odkurzacza uwolni wszelki kurz i brud blokujący rurę oraz zlikwiduje blokadę.
- Czy dysza wtryskowa AQUA nie jest zablokowana w połączeniu wlotowym? → Rozmontuj i wyczyść lub wypłucz wodą.
- Czy filtr HEPA nie jest zablokowany? → Oczyszcz filtr HEPA.
- Czy ssawki albo rura nie są zablokowane przez brud? - Poruszanie rurą podczas działania odkurzacza uwolni wszelki kurz i brud blokujący rurę oraz zlikwiduje blokadę.
- Czy obudowa jest prawidłowo zamknięta? → Sprawdź.
- Czy mechaniczne urządzenie sterujące siłą ssania znajdujące się na uchwycie rury nie jest otwarte? → Zamknij klapkę na uchwycie.
- Czy uszczelki i powierzchnie uszczelniające nie są bardzo brudne? → Wyczyść.
- Prawdopodobnie w systemie AQUAFILTER znajduje się zbyt dużo kurzu.
- Wyczyść system filtra wodnego, wymień wodę.

- Siła ssania powoli spada

- Nieprawidłowa moc ssania

- Duża ilość kropeł wody zebrała się na wewnętrznej stronie obudowy

Czyszczenie na mokro

- Siła ssania gwałtownie się obniża

- Z otworów wylotowych w urządzeniu wycieka woda

- Nadmiernie duża ilość wody zebrała się w komorze ssania (kilka kropeł stanowi absolutną normę)

- Nadmierne tworzenie się piany w zbiorniku na brudną wodę

- Nie przedostaje się płyn czyszczący, chociaż pompa jest włączona

- Jest zbyt dużo pozostającej wilgoci, płyn nie jest wysysany we właściwy sposób

- Czy zbiornik na brudną wodę nie jest przepelniony (zadziałał pływak)? → Opróżnij zbiornik.
- Czy urządzenie nie jest przechylone (zadziałał pływak)? → Ustaw urządzenie prosto i wyłącz je oraz ponownie włącz.
- Czy pływak w zbiorniku na brudną wodę nie jest brudny oraz czy włącznik pływaka nadal działa, tzn. czy reaguje, kiedy zbiornik jest pełny? → Oczyszcz pływak oraz zawias.
- Czy zbiornik brudną wodę jest właściwie zamocowany razem z wkładem anty-rozbryzgowym oraz wilgotnym filtrem? → Natychmiast wyłącz urządzenie, osusz je i zamocuj brakujące części.
- Czy uszczelki i powierzchnie uszczelniające nie są bardzo brudne? → Wyczyść.
- Czy nie zapomniałeś umieścić filtra mokrego we wkładce?
- Czy używałeś oryginalnego koncentratu do Czyszczenia THOMAS? → Wymień.
- Czy w zbiorniku zasilającym spryskiwacz znajduje się płyn czyszczący? → Uzupełnij.
- Czy dysza spryskująca nie jest zablokowana? → Umieść dyszę na jakiś czas w letniej wodzie, a potem mocno potrząśnij.
- Czy otwór zbiornika nie jest zablokowany? → Wyjmij zbiornik na czystą wodę i dokładnie wyczyść otwór zbiornika (punkt połączenia pomiędzy zbiornikiem na czystą wodę a obudową) przy pomocy ssawki szczelinowej, by usunąć wszystkie możliwe zanieczyszczenia i brud.
- Czy mechaniczne urządzenie sterujące siłą ssania znajdujące się na uchwycie nie jest otwarte? → Zamknij klapkę na uchwycie.
- Czy ssawka prawidłowo przylega do podłogi? → Trzymaj ssawkę w pozycji nieco bardziej pochylonej.

Первое знакомство

1. крышка корпуса
2. всасывающий патрубок
3. ручка для переноски
4. фиксатор крышки
5. клавиша для сматывания шнура
6. кнопка для включения/выключения насоса
7. световой индикатор включения насоса
8. быстроразъемный соединитель для распылительного шланга (под крышкой)
9. кнопка для включения/выключения прибора
10. световой индикатор включения/выключения прибора

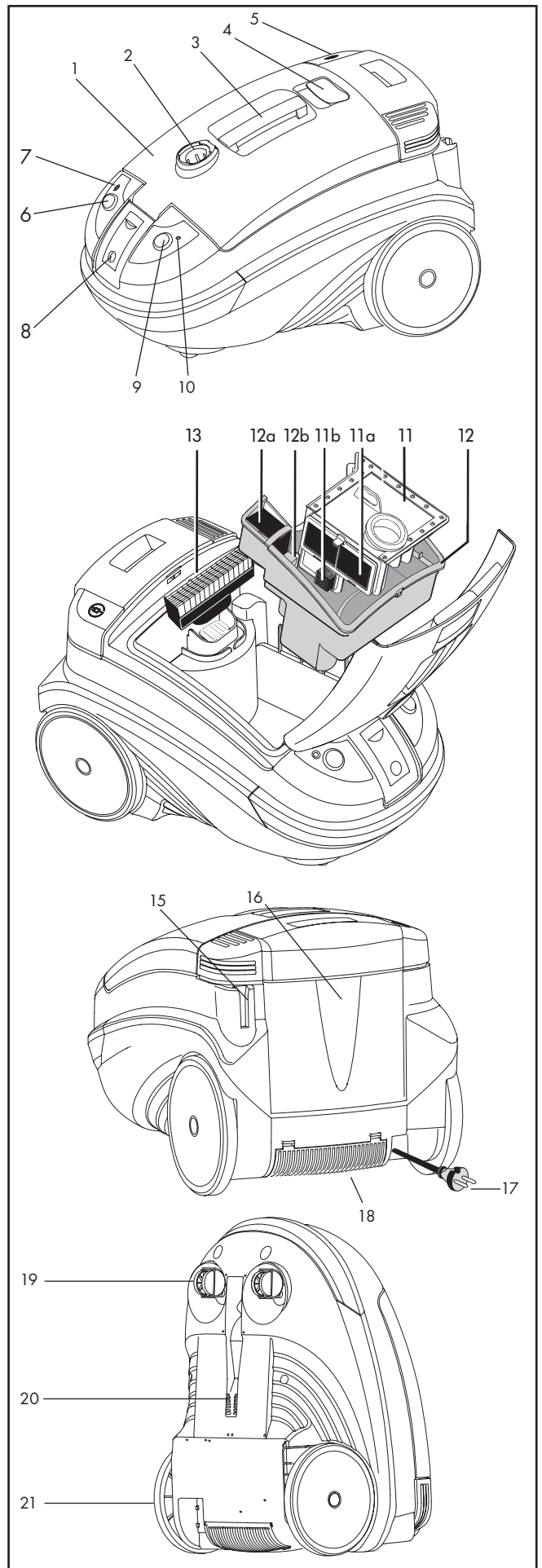

11. деталь АКВА-фильтра (11) с пористым фильтром (11а) и всасывающим фильтром (11b)*
12. резервуар для грязной воды (12) с «мокрым» фильтром (12а) и поплавком (12b)*
13. фильтр НЕРА*

15. кронштейн для телескопической всасывающей трубы (в стояночном положении)
16. резервуар для чистой воды со снимающейся крышкой
17. сетевая вилка
18. микрофильтр МКА под решетчатой крышкой

19. малые поворотные колеса
20. кронштейн для телескопической всасывающей трубы (в стояночном положении)
21. большие колеса

*) в зависимости от модели

Принадлежности

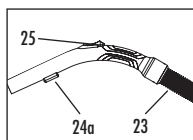

Всасывающий шланг (23) с креплением запорного вентиля (24а) и мех. регулированием силы всасывания (25)

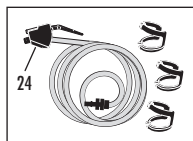

Запорный клапан (24), распылительный шланг и клипсы для крепления к всасывающему шлангу*

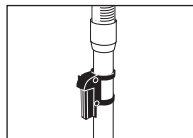

Изменяемая по высоте телескопическая всасывающая труба с фиксатором для стоячного положения

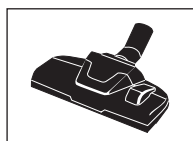

Переключаемая насадка для полов всех видов*



Турбонасадка для ковров*

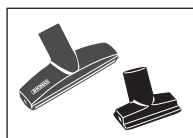

Насадка для уборки шерсти с мягкой мебели*
Насадка для мягкой мебели*

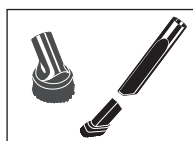

Всасывающая кисточка*
Щелевая насадка*
Всасывающая кисточка на щелевую насадку*

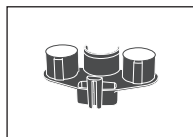

Держатель принадлежностей Varioclip*

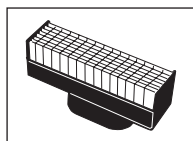

фильтр HEPA*

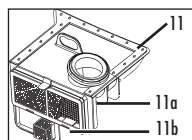

Комплект АКВА-фильтра (11) с губчатым фильтром (11а) и всасывающим фильтром (11b)*

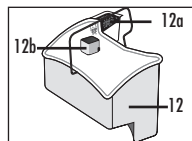

Резервуар для грязной воды (12), включая «мокрый» фильтр (12а) и поплавков (12b)*

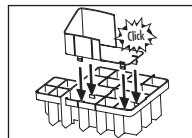

Вставка для защиты от расплескивания, состоящая из 2 частей*



Насадка для паркетных полов AQUA Stealth* с прозрачной распылительной трубкой и с клипсами для телескопической трубы и с микроволоконной подушкой*

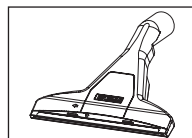

Экстракционная насадка для ковров, включая шланг для подачи чистой воды*

+  Адаптер для твердых напольных покрытий*
Насадка для влажной очистки мягкой мебели*

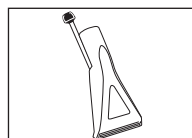

Насадка для влажной очистки мягкой мебели*



Концентрат для чистки ковров THOMAS ProTex*

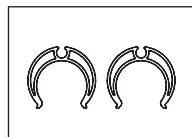

2 зажима для крепления распылительного шланга на телескопической всасывающей трубе

*) установлен в приборе

Таблица возможностей использования

Режим уборки	Место применения	Принадлежность	Фильтрация
Сухая уборка	• Ковер и пол с твердым покрытием	Насадка для ковров	Резервуар для грязной воды (12) вместе с «мокрым» фильтром (12а) с комплектом АКВА-фильтра (11) + фильтр HEPA (13) + заполнить 1 л воды или Держатель фильтровального мешка + Фильтровальный мешок
	• Ковер	Турбонасадка для ковров*	
	• Мягкая мебель, салон автомобиля и т.д.	Насадка для мягкой мебели	
	• Щели, углы, салон автомобиля, все труднодоступные места	Щелевая насадка + Всасывающая кисточка на щелевую насадку	
Влажная уборка	• Мебель, ПК, клавиатура, книги и т. п.	Щелевая насадка + Всасывающая кисточка на щелевую насадку	Резервуар для грязной воды (12) вместе с «мокрым» фильтром (12а) + вставка для защиты от расплескивания
	• Глубокая чистка ковров + удаление пятен	Распылительная насадка для чистки ковров	
	• Мойка полов (керамическая плитка, камень, покрытия из ПВХ)	Распылительная насадка для чистки ковров + адаптер для чистки твердых напольных покрытий	
	• Мойка паркетных и ламинатных полов	Насадка для паркетных полов AQUA Stealth + микроволоконная подушка	
Сбор жидкостей	• Глубокая чистка мягкой мебели + удаление пятен	Насадка для влажной очистки мягкой мебели	Резервуар для грязной воды (12) вместе с «мокрым» фильтром (12а) + вставка для защиты от расплескивания
	Всасывание жидкостей на водной основе, например, сока, кофе, воды и т.д. • Ковер • Пол с каменным покрытием (керамическая плитка, покрытия из ПВХ)	Распылительная насадка для чистки ковров Распылительная насадка для чистки ковров + адаптер для чистки твердых напольных покрытий	

Мы поздравляем Вас...

... с приобретением мощного пылесоса экстракласса THOMAS TWIN AQUAWASH, с помощью которого Вы сможете эффективно очистить Ваши ковры и ковровые покрытия, полы с твердыми покрытиями и мягкую мебель.

Купив пылесос THOMAS TWIN AQUAWASH, Вы сделали выбор в пользу эксклюзивного изделия, которое открывает невиданные ранее возможности для повседневной уборки пылесосом.

Это превосходный высокопроизводительный пылесос, основанный на передовой технологии, который ускоряет и облегчает чистку различных поверхностей, будь то ковры, полы или мягкая мебель, экономит время и повышает качество уборки.

Пылесос может использоваться как для удаления сухой грязи и пыли, так и для сбора жидкостей на водной основе. Используя его в качестве мощного пылесоса для основательной чистки ваших ковровых покрытий, полов с твердыми покрытиями и мягкой мебели, Вы сможете убедиться в его высокой эффективности.

Внимательно прочтите руководство по эксплуатации, чтобы быстрее освоить прибор и научиться использовать в полном объеме все его возможности. Ваш новый прибор фирмы THOMAS прослужит Вам долгие годы, при условии надлежащего обращения и ухода за ним. Желаем Вам приятной работы!

Ваша фирма THOMAS

Перед первым включением

Внимательно прочтите всю изложенную ниже информацию. Она содержит важные указания о мерах безопасности, использовании прибора и уходе за ним. Сохраните руководство по эксплуатации и передайте его, если понадобится, следующему владельцу вместе с прибором.

Указания по мерам безопасности

- THOMAS TWIN AQUAWASH предназначен исключительно для использования в домашних условиях.
- Прибор ни в коем случае нельзя включать, если:
 - сетевой соединительный шнур поврежден,
 - на приборе имеются видимые повреждения,
 - он упал.
- Напряжение, указанное на фирменной табличке, должно соответствовать напряжению сети. Фирменная табличка находится на нижней стороне прибора.
- Присоединяйте прибор только к сетевой розетке, которая защищена автоматическим предохранителем на 16 А.
- Никогда не эксплуатируйте прибор в помещениях, где хранятся воспламеняющиеся материалы или образуются взрывоопасные газы.
- Никогда не оставляйте включенный прибор без присмотра.
- Будьте особенно осторожны при уборке на лестницах. Удостоверьтесь, что прибор устойчиво стоит на ступеньке лестницы, и следите за тем, чтобы всасывающий шланг чрезмерно не натягивался. **Во время эксплуатации никогда не ставьте прибор в вертикальное положение.**
- Нельзя подносить насадки и всасывающую трубу (при включенном приборе) к голове, это опасно для глаз и ушей.
- Нельзя направлять распыляемую струю воды на людей или животных, на штепсельные розетки или электроприборы.

- **Дети** в возрасте от 8 лет и старше, а также лица со сниженными физическими, сенсорными или ментальными способностями, либо не обладающие достаточным опытом и (или) знаниями, могут пользоваться этим пылесосом при том условии, что они работают под присмотром или были проинструктированы о безопасном обращении с прибором и осознали связанные с его использованием опасности. Играть с прибором **детям** запрещено. Заниматься очисткой и **обслуживанием** прибора **детям** без присмотра запрещено.
- Не используйте TWIN AQUAWASH для сухой уборки, если система АКВА-фильтра не установлена согласно руководству по эксплуатации. Это может привести к повреждению прибора.
- Лица с чувствительной кожей должны избегать прямого контакта с моющим раствором; при попадании моющего раствора на слизистые оболочки глаз, ротовой полости и др., их следует немедленно промыть большим количеством воды.
- **Внимание!** Данная модель прибора не предназначена для всасывания опасных для здоровья веществ, а также содержащих растворители жидкостей, разбавителей лаков, масла, бензина и подобных химически агрессивных растворов.
- Не всасывайте большие количества тонкой пыли, например, тонера, сажи, штукатурки, цемента и т.д. Это может нарушить работу фильтров прибора и даже вызвать повреждения прибора.
- После окончания влажной уборки следует опорожнить все резервуары прибора. Химические вещества (средства для очистки твердых полов и ковровых покрытий) не должны попадать в руки детей.
- Только при использовании фирменных концентратов THOMAS для приготовления моющих средств могут быть гарантированы функции прибора и эффективность чистки при уборке.
- **Перед очисткой / уходом / наполнением / опорожнением, а также при возникновении неисправностей следует выключать все выключатели и вынуть вилку из розетки электросети.**
- Не оставляйте прибор под открытым небом, предохраняйте от прямого воздействия влаги и не погружайте в жидкости, а также не храните рядом с отопительными и нагревательными приборами.
- Храните прибор и его принадлежности в сухом, чистом и закрытом помещении.
- Никогда не исправляйте самостоятельно повреждения прибора THOMAS TWIN AQUAWASH, принадлежностей, сетевого шнура (необходим специальный шнур). Пользуйтесь услугами только авторизованных центров сервисного обслуживания, так как неграмотные изменения, внесенные в прибор, могут быть опасными для Вашего здоровья. Проследите, чтобы использовались только фирменные запасные части и принадлежности.
- **Соблюдайте также правила, приведенные в отдельных разделах «Информация для использования».**
- Изготовитель не отвечает за возможные повреждения прибора, принадлежностей или предметов обстановки, вызванные использованием прибора не по назначению или неправильным его обслуживанием.
- Вытягивайте вилку из розетки электросети берясь не за шнур, а за вилку.
- Следите за тем, чтобы сетевой шнур не подвергался воздействию жары или химически агрессивных жидкостей и не попадал на/под острые кромки предметов обстановки.

Общие указания

Подсоединение всасывающего шланга

- Вставить соединительную деталь всасывающего шланга во всасывающий патрубок на крышке корпуса прибора и повернуть до защелкивания.

Отсоединение всасывающего шланга

- Нажать клавишу на соединительной детали всасывающего шланга. Повернуть соединительную деталь на четверть оборота и вытащить из всасывающего патрубка.
- Если экстракционный шланг смонтирован, его ослабить и дополнительно нажать клавишу быстрого сцепления

Механическое регулирование силы всасывания

С помощью механического регулятора силы всасывания (дополнительного регулятора воздушного потока) можно также уменьшить силу всасывания:

Регулятор закрыт = полная сила всасывания

Регулятор открыт = уменьшенная сила всасывания.



При влажной уборке или во время сбора пролитой воды заслонка дополнительной подачи воздуха должна быть закрыта.

Парковка (стояночное положение)

- Вставить всасывающую трубу в комплекте с насадкой и шлангом в кронштейн для телескопической всасывающей трубы на задней стороне корпуса прибора.

Если прибор будет храниться в вертикальном положении, то вставить всасывающую трубу в кронштейн на нижней стороне корпуса прибора (возможно только в опорожненном состоянии).

Хранение принадлежностей

При эксплуатации прибора в режиме сухой уборки, резервуар для чистой воды можно использовать в качестве отделения для хранения принадлежностей.

Для того, чтобы всегда иметь принадлежности пылесоса под рукой, можно для хранения вставить насадки в отдельный держатель Varioclip*, который можно удобно закрепить на телескопической трубе или рукоятке.

Уборка пыли



Информация для использования

- Не используйте TWIN AQUAWASH для сухой уборки, если система АКВА-ФИЛЬТРА не смонтирована согласно руководству по эксплуатации. Это может привести к повреждению прибора.
- В режиме сухой уборки не всасывайте большое количество жидкостей.
- Не всасывайте в больших количествах тонкую пыль, например, какао-порошок, муку и т. д.

Сухая уборка с системой аквафильтра

При поставке Ваш TWIN AQUAWASH уже подготовлен для сухой уборки.

Открыть крышку корпуса, приподняв фиксатор крышки.

Извлечь АКВА-фильтр за ручку из резервуара для грязной воды. Залить 1 литр чистой воды в резервуар для грязной воды.

Установить до упора комплект АКВА-фильтра за оба направляющих ребра резервуара для грязной воды. Обратить внимание на то, чтобы уплотнение, расположенное по периметру АКВА-фильтра, прилегало к внутренней стороне

резервуара для грязной воды и чтобы был установлен мокрый фильтр.

Подсоединить всасывающий шланг и смонтировать телескопическую всасывающую трубу. Установить желаемую принадлежность.



Для достижения оптимального действия фильтра, мы рекомендуем через 40-60 минут непрерывной работы или, если на нижней стороне крышки образуется большое количество капель, промыть АКВА-фильтр чистой водой и сменить воду в резервуаре для грязной воды.

При большом количестве пыли (например, интенсивной чистке или первом использовании) рекомендуется проводить промывку аквафильтра и замену воды в нем через каждые 20-30 минут уборки.

Для соблюдения правил гигиены, после каждого использования пылесоса необходимо удалить жидкость из системы АКВА-фильтра и очистить ее. Грязная вода и влажные детали способствуют размножению бактерий и грибков (см. раздел Очистка и уход).

Сухая уборка с системой фильтровального мешка*

Установить систему фильтровального мешка.

Для этого вставить фильтровальный мешок в крепление, расположенное на нижней стороне держателя.



Убедиться в том, что отверстие фильтровального мешка совмещено с держателем.

Вставить систему фильтровального мешка в соответствующие направляющие ребра внутри корпуса прибора.



Фиксируемая крышка держателя фильтровального мешка должна быть открыта.

Закрыть крышку корпуса.

Для этого взяться за ручку для переноски. Закрыть крышку корпуса. Слегка нажать на крышку корпуса на уровне фиксатора так, чтобы крышка зафиксировалась с характерным щелчком.

*) в зависимости от модели



Информация для использования

- **Внимание!** Бензин, разбавитель, жидкое топливо и т.п. могут образовать в соединении с всасываемым воздухом взрывоопасные пары и смеси.
- Ацетон, кислоты и растворители могут разъедают материалы, используемые в приборе. Воду для мытья и грязную воду можно всасывать без опасений.
- После всасывания жидкостей или влажной уборки очистите и просушите резервуар для грязной воды и все используемые детали.
- **Никогда не всасывайте жидкости без резервуара для грязной воды.**
- Прибор THOMAS TWIN AQUAWASH не предназначен для всасывания большого количества жидкостей из емкостей или раковин.



Внимание!

Не включайте насос без наполненного водой резервуара для чистой воды.

- После каждой эксплуатации в режиме влажной уборки следует вылить грязную воду и очистить прибор. Грязная вода и влажные детали способствуют размножению бактерий и грибов (см. раздел Очистка и уход).

Для получения безупречных результатов пользуйтесь **только оригинальными средствами для очистки.**

Если Вам требуется концентрат очищающего средства, то Вы можете купить его в специализированном магазине или в заводской службе сервиса фирмы THOMAS.

Перед чисткой ковров

- Убедитесь, что все, что Вы хотите чистить в режиме влажной уборки, к этому пригодно. Например, не следует подвергать влажной чистке тонкие, сотканые вручную или непрочно окрашенные ковры.

Для проверки нанесите немного моющего раствора на белую тряпку и потрите ей одно из наименее бросающихся в глаза мест на ковре, который собираетесь чистить. Если на тряпке не останется следов краски, то можно считать, что окраска прочная.

В противном случае ковер нельзя подвергать влажной чистке.

Если у Вас все же имеются сомнения, обратитесь за консультацией в специализированные магазины.

Если ранее ковер уже чистили с применением шампуня, то при первой чистке с помощью THOMAS TWIN AQUAWASH в резервуаре для грязной воды может наблюдаться обильное пенообразование. Чтобы избежать этого, следует добавить пол-пачки уксуса в резервуар для грязной воды.

Если пена выступает из отверстия для выхода воздуха, немедленно отключите прибор и опорожните резервуар для грязной воды.

Обильное пенообразование исключается после одной влажной чистки ковра с концентратом для приготовления моющего раствора THOMAS, поскольку он содержит специальные добавки, препятствующие образованию пены.

Не наступайте на ковер, пока он еще влажен.

Во время влажной уборки и по окончании ее помещение следует хорошо проветрить, чтобы обеспечить быстрое высыхание.

Чистка ковров

- Собрать вставку для защиты от распыливания, состоящую из 2 частей.
- Вынуть АКВА-фильтр за ручку из резервуара для грязной воды и установить вставку для защиты от распыливания.
- Вынуть из прибора HEPA-фильтр.
- Установить резервуар для грязной воды с вставкой от распыливания в прибор. Обратите внимание на то, чтобы был установлен мокрый фильтр (12а).
 - Извлечь для наполнения резервуар для чистой воды (вытаскивать вертикально вверх) или заполнить его прямо

в приборе, для чего снять крышку резервуара для чистой воды.



При наполнении следить за тем, чтобы в резервуар для чистой воды не попали загрязнения, которые могут нарушить работу запорного клапана.

Залить концентрат для моющего раствора и воду до язычка на ручке (не более 2,4 литра).

Для чистки ковров мы рекомендуем **концентрат для приготовления моющего раствора THOMAS ProTex.**

Применение и дозировка согласно этикетке на упаковке концентрата.

Использовать теплую воду (не более 30°C).

Подсоединить всасывающий шланг и телескопическую всасывающую трубу.

Вставить запорный вентиль (24) в крепления на колене шланга (24а). Экстракционный шланг с крепежными клипсами закрепить на всасывающем шланге и быстроразъемное соединение (8) подключить к прибору.

Установить распылительную насадку для ковров, приставить шланг для распыления моющего средства с быстроразъемным соединением к запорному клапану и зафиксировать поворотом. Закрепить шланг для распыления моющего средства двумя зажимами на всасывающей трубке.

Вытянуть сетевую вилку из прибора и вставить в розетку.

Схема извлечения грязи впрыскиванием жидкости

- Глубокое впрыскивание моющего раствора под давлением
- Растворение грязи и промывка по всей длине волокон
- Мощное всасывание отработанной воды и распрямление коврового ворса

Все в одной рабочей операции.

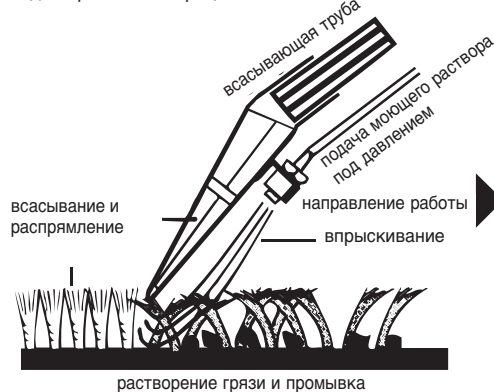

Включить прибор и помпу. Контрольная лампочка загорается. Установите максимальную мощность прибора. Проводите влажную уборку ковров на максимальной мощности прибора. Нажать рычаг запорного клапана (24) до выхода моющей жидкости, а приложенную к коврам насадку провести прямой полосой по коврам. В конце полосы или при перерыве отпустить рычаг клапана, чтобы остановить струйное распыление. После того как распыленная жидкость собрана, приподнять насадку и начать новую полосу с небольшим наложением на предыдущую. Так полосу за полосой можно обработать всю поверхность.



Если на вычищенных полосах еще остались следы жидкости, то Вы можете еще раз обработать пылесосом эти места без распыления раствора.

Следите за тем, чтобы механический регулятор силы всасывания (25) был полностью закрыт.

В сильно загрязненных местах Вы можете нанести моющую жидкость уже при движении вперед распылительной насадки для ковров. Вы можете также провести предварительную обработку, включив только насос.

Следите за тем, чтобы не разбрызгивать слишком много жидкости, так как это ведет к образованию волн и выпуклостей на ковре, которые исчезают лишь после длительного процесса сушки.

i Как только израсходуется вся жидкость из резервуара для чистой воды, следует вылить грязную воду из резервуара для грязной воды.

При несоблюдении вышеуказанной рекомендации может произойти переполнение резервуара для грязной воды. Поплавок всплывет и перекроет поток воздуха. Четко будет слышна повышенная частота вращения электродвигателя.

Следует выключить прибор, отсоединить вилку от сети и очистить резервуар для грязной воды.

Очистка полов с твердым покрытием

Адаптер для твердого напольного покрытия надвинуть на экстракционную насадку для ковровых покрытий.

С этой системой Вы можете очищать и сушить Ваши твердые напольные покрытия за один рабочий ход.

Никогда не производить влажную уборку паркетных и ламинатных полов насадкой, не предназначенной для этого (см. "Чистка паркетных и ламинатных полов"). Обращаем Ваше внимание на то, что при влажной уборке обязательно необходимо строго соблюдать рекомендации производителя напольных покрытий.

Способ работы см. раздел «Чистка ковров»

Для чистки твердых полов мы рекомендуем **для мощного раствора концентрат THOMAS ProFloor**.

Чистка паркетных и ламинатных полов*

Закрепить микроволоконную подушку на ленту-липучку на нижней стороне насадки для паркетных полов AQUA Stealth. Нажать рычаг запорного клапана на рукоятке, чтобы смочить микроволоконную подушку. Отпустить распылительный рычаг.

1. При движении вперед выполняется всасывание пыли и одновременное протирание пола смоченной микроволоконной подушкой.
2. При движении назад по той же поверхности выполняется повторное протирание влажного пола и его высушивание.

i Загрязненную микроволоконную подушку можно постирать вручную или в стиральной машине при температуре не более 60 °С. Не использовать ополаскиватель.

Чистка мягкой мебели*

Для чистки мягкой мебели, автомобильных сидений и т. п. используйте распылительную насадку для мягкой мебели. Ее следует надеть на рукоятку всасывающего шланга. Закрепите короткий шланг на запорном клапане и на насадке.

Способ работы см. раздел «Чистка ковров».

При влажной уборке мягкой мебели мы рекомендуем для приготовления мощного раствора использовать **концентрат THOMAS ProTex**.

Из соображений гигиены каждый раз по окончании уборки помещения следует опорожнять и тщательно промывать и просушивать компоненты прибора, использовавшиеся при влажной уборке. Грязная вода и влажные детали способствуют размножению бактерий и грибов (см. раздел «Очистка и уход», после влажной уборки).

Сбор жидкостей

i С помощью **TWIN AQUAWASH** можно всасывать пролитые безопасные жидкости на водяной основе (например, воду, кофе и т.д.)

Выньте из прибора HEPA-фильтр. Выньте Аква-фильтр из резервуара для грязной воды и установите вместо него вставку для защиты от распыливания (собранный из двух частей).

Выберите подходящую насадку и установите ее на всасывающую трубу или на рукоятку.

i Поплавок в резервуаре для грязной воды автоматически прерывает процесс всасывания, если резервуар для грязной воды заполнен (четко слышна повышенная частота вращения электродвигателя). Выключите прибор, отсоедините вилку от сети и вылейте грязную воду из резервуара.



Очистка и уход

Работы по техобслуживанию и очистке проводить только при выключенном приборе и вытасненной из розетки сетевой вилке.

После влажной уборки / сбора жидкостей



Для ухода за корпусом прибора используйте влажную мягкую тряпку.

Не пользуйтесь абразивными чистящими средствами или растворителями.

Извлечь резервуар для чистой воды и вылить воду.

Очистить резервуар для грязной воды.

Промыть вставку для защиты от распыливания, резервуар для грязной воды и мокрый фильтр чистой теплой водой.

Держать поплавок (12b) резервуара для грязной воды всегда чистым и подвижным. Он прерывает всасывание, если резервуар с грязной водой заполнен.

Вытереть брызги воды в камере всасывания мягкой тряпкой.

Удалить грязь из всасывающего патрубка и с внутренней стороны крышки корпуса.



Для удобства очистки крышку корпуса можно снять с прибора.

Для этого открыть крышку и откинуть в вертикальном направлении. Нажать на крышку вперед, пока она не выскочит из шарнира. После этого поднять крышку вверх.

Для установки крышку корпуса вставить вертикально и закрыть. Крышка автоматически фиксируется в шарнире.



Для ухода за насосом и клапанами наполнить резервуар для чистой воды чистой водой и включить распылительное устройство, например, над раковиной (нажать рычаг на запорном клапане).

Нажать на рычаг запорного клапана для снятия остаточного давления в системе. Промыть всасывающий шланг и телескопическую трубку.

После очистки прибор и принадлежности должны хорошо высохнуть.

После уборки пыли

1. Система АКВА-фильтра

Открыть крышку корпуса, приподняв фиксатор крышки.

Вынуть резервуар для грязной воды.

Извлечь АКВА-фильтр (11) за ручку из резервуара для грязной воды и вылить грязную воду (например, в туалет).

Вынуть губчатый фильтр (11a). Для этого слегка оттянуть вверх рамку АКВА-фильтра, а затем откинуть в сторону.

Тщательно промыть чистой водой АКВА-фильтр, губчатый фильтр, мокрый фильтр и резервуар для грязной воды без применения моющих средств.

После уборки и очистки Аква-фильтр следует высушить.

Очистить забившийся загрязнениями и волокнами всасывающий фильтр будет проще, если откинуть его в сторону, потом его следует снова поставить на место.



Удалить грязь и катышки пыли из всасывающего патрубка.

*) в зависимости от модели

2. Фильтр HEPA.

Ваш TWIN AQUAWASH располагает высококачественным фильтром HEPA (13), который по необходимости и в зависимости от вида домашней пыли можно неоднократно очищать.

Очистку следует проводить в зависимости от использования и по мере убывания силы всасывания (не реже чем раз в полгода).

Вынуть фильтр HEPA из прибора и постучать им по твердой поверхности, чтобы выбить пыль.

При более сильном загрязнении можно также прополоскать фильтр чистой водой без чистящих средств, а затем еще раз его выбить, чтобы освободить от излишней воды.

При очистке нельзя использовать щетку. Перед установкой дать фильтру хорошо просохнуть.

При очистке фильтра HEPA не повредите пластины фильтра.

Если после очистки фильтра HEPA сила всасывания прибора значительно не увеличится, фильтр следует заменить новым.

3. Микрофильтр МКА.

Микрофильтр МКА (18) следует заменять каждые полгода.

Для этого надавить вниз два пластмассовых язычка на крышке для выхода воздуха и откинуть крышку для выхода воздуха.

Заменить микрофильтр МКА. Снова закрыть крышку для выхода воздуха.

Сопутствующие товары / специальные принадлежности

Для Вашего THOMAS TWIN AQUAWASH предлагается обширный ассортимент специальных принадлежностей и сопутствующих товаров.

Вы можете подробнее узнать об этом ассортименте, отправив прилагаемую почтовую карточку, или обратившись в специализированный магазин или непосредственно в заводскую службу сервиса THOMAS.

Указание!

Только при использовании фирменных принадлежностей THOMAS могут быть гарантированы функции прибора и эффективность чистки.



Насадка для чистки ковров/полов *CleanLight* с автоматической LED подсветкой для уборки в темных местах



Турбонасадка для ковров

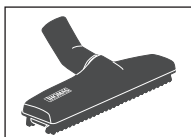

Насадка для бережной чистки паркетных полов с щеткой из конского волоса

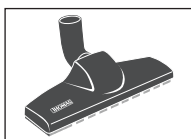

Насадка для бережной чистки паркетных полов с щеткой из конского волоса и натурального войлока

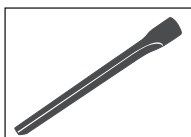

Щелевая насадка (360 мм)

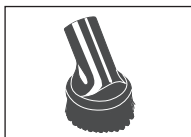

Насадка кисточка для чистки полированной, корпусной и стеклянной мебели, а также аппаратуры, книг, плинтусов и т.д.



Насадка для ортопедических матрасов и мягкой мебели

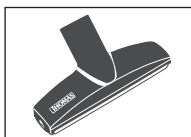

Насадка для уборки шерсти с мягкой мебели (ширина 190 мм)



Сифонная насадка



Концентрат THOMAS ProTex
2 x 1L



Концентрат THOMAS ProFloor
2 x 1L

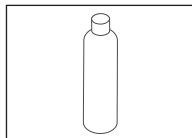

Ароматическая добавка THOMAS
"Свежие моменты"
125 мл



Насадка Thomas AquaStealth
для безопасной влажной уборки
паркетных и ламинатных полов

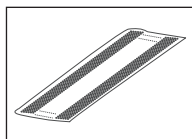

Микроволоконная салфетка для
насадки AquaStealth для мытья
плитки

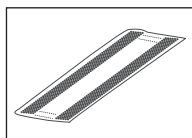

Микроволоконная салфетка для
насадки AquaStealth для мытья
паркета и ламината

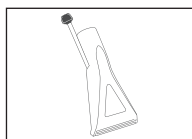

Насадка для влажной очистки
мягкой мебели

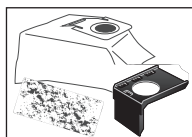

Система фильтровального мешка:
5 мешок для пыли,
1 держатель для мешка,
1 микрофильтр МКА

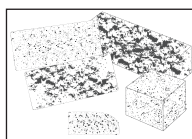

Набор фильтров для серий
TWIN/GENIUS:
1 HEPA фильтр,
1 пористый фильтр,
1 моторозащитный фильтр,
1 "мокрый" фильтр
1 микрофильтр МКА

Ради окружающей среды

Не выбрасывайте просто так упаковочный материал и отслужившие приборы!

Упаковка:

- Упаковочный картон можно сдать в макулатуру;
- Пакет из полиэтилена (PE) сдавайте в сборный пункт для переработки.

Утилизация прибора по окончании срока службы:

- Утилизируйте прибор согласно местным предписаниям, предварительно отрезав выдернутую из розетки электросети вилку сетевого шнура.



Этот символ, «перечеркнутый мусорный бак», на изделии или на его упаковке означает, что с изделием следует обращаться не как с обычным мусором, а необходимо сдавать его на сборный пункт для утилизации электрических и электронных приборов.

Надлежащей утилизацией данного изделия Вы внесете свой вклад в защиту окружающей среды и здоровья людей. Неправильная утилизация создает опасность для окружающей среды и здоровья людей.

Дальнейшую информацию об утилизации данного изделия Вы можете получить в Вашем муниципалитете, в фирме осуществляющей у Вас уборку мусора или в магазине, где Вы купили данное изделие.

Контактные данные указаны на обороте.

Технические данные моделей

Обозначение типа:	788/H2
Электропитание:	220 - 240 В, 50 - 60 Гц
Потребляемая мощность:	См. фирменную табличку
Длина сетевого шнура:	ок. 6 м
Размеры прибора (Д x Ш x В):	(545 x 340 x 355 мм)
Вес пустого прибора:	ок. 10 кг
Объем резервуара для чистой воды:	2,4 литра

Дата изготовления:

см. фирменную табличку, расположенную на нижней стороне прибора

Кат. №: xxxxxxxx _ _ _ _ _
(день недели) (календ.неделя) (год)

Служба сервиса

Справьтесь продавца Вашего магазина, в какой центр сервис фирмы THOMAS Вам следует обращаться.

Сообщите ему также данные с паспортной таблички Вашего THOMAS TWIN AQUAWASH.

Для обеспечения безопасности прибора все ремонтные работы, особенно электромеханических узлов, должны проводиться только специалистами-электриками.

В случае неполадок Вам следует обратиться в Ваш специализированный магазин или непосредственно в заводскую службу сервиса THOMAS.

Контактные данные указаны на обороте.

Гарантия

Независимо от гарантийных обязательств продавца, вытекающих из договора о купле-продаже, мы предоставляем гарантию для данного прибора согласно нижеприведенным условиям.

1. Гарантийный срок составляет 24 месяца – отсчет времени начинается с дня поставки первому конечному потребителю. Он сокращается при профессиональном или подобном использовании прибора до 12 месяцев. Для предъявления претензий на гарантию необходимо предоставить квитанцию о покупке.
2. Во время срока действия гарантии мы устраняем все важнейшие неполадки в работе, причиной которых действительно было недоброкачественное исполнение или дефекты материала, по нашему выбору путем ремонта неисправных деталей или их замены. Замененные детали переходят в нашу собственность. Гарантия не распространяется на хрупкие детали из стекла или пластмассы, лампы. О неисправностях во время срока гарантии необходимо немедленно сообщать нам. Затраты на замену деталей для устранения неисправностей в работе, а также на рабочее время, возникшие во время срока гарантии, не ставятся в счет. Затраты, возникающие при неправомерном пользовании нашей службой сервиса, несет заказчик. Работы по ремонту, выполняемые у заказчика или на месте установи, могут быть затребованы только для крупных приборов. Прочие приборы должны передаваться в ближайший офис службы сервиса, в авторизованную мастерскую, или должны отсылаться на завод.
3. Обязанность предоставления гарантии не вызывается малозначительными отклонениями, которые не оказывают влияния на ценность и пригодность прибора к работе, ущербом, возникающим в результате химического и электрохимического воздействия воды, а также при аномальных условиях окружающей среды. Нет права на предоставление гарантии при повреждениях, возникающих в результате обычного износа, а также при несоблюдении руководства по эксплуатации или при ненадлежащем использовании прибора.
4. Право на предоставление гарантии теряется, если лица, неуполномоченные нами, осуществляли вмешательства в прибор или выполняли его ремонт.
5. Гарантийные услуги не оказывают влияния на продление или на возобновление гарантийного срока для прибора в целом или для установленных деталей. Гарантийный срок установленных деталей завершается вместе с гарантийным сроком прибора в целом.
6. Дальнейшие претензии, в особенности связанные с возмещением ущерба, возникшего вне прибора – если ответственность не претерпевается законом – исключаются.

После завершения гарантийного срока мы предлагаем Вам услуги нашей службы сервиса. Пожалуйста, обратитесь в магазин, где Вы приобрели прибор, или непосредственно в нашу службу сервиса.

- Правила и условия монтажа не установлены изготовителем, т.к. изделие передвижное.
- Во время транспортировки не бросать, не подвергать ударам о другие предметы.
- Правила и условия реализации не установлены изготовителем и должны соответствовать национальному и/или местному законодательству страны реализации товара.

Производитель оставляет за собой право на внесение изменений в конструкцию и комплектацию прибора после даты печати данной инструкции.

Что делать, если ...

В случае, если Ваш THOMAS TWIN AQUAWASH вдруг неожиданно перестанет удовлетворительно работать, то прежде чем обращаться в службу сервиса, проверьте сначала по следующей таблице, не вызвана ли неполадка причиной, которую Вы можете устранить сами.

Обнаруженные неполадки / сбои Причина / Устранение

Общее (все функции)

- Прибор не начинает работать
 - В порядке ли сетевой шнур, вилка и розетка? → Перед проверкой выдернуть вилку из розетки, если необходим ремонт, то он должен выполняться только авторизированными специалистами
 - Включен ли прибор? → Проверить

Уборка пыли (сухая уборка)

- При всасывании выступает пыль
 - Установлена ли система АКВА-фильтра согласно руководству по эксплуатации?
 - Достаточно ли воды в резервуаре для грязной воды и полностью ли находится в воде всасывающий фильтр? → Проверить
 - Не забит ли грязью всасывающий фильтр или не засорились ли сопла во всасывающем патрубке? → открыть и очистить либо промыть водой.
- Сила всасывания постепенно уменьшается
 - Не засорился ли фильтр НЕРА? → Очистить фильтр НЕРА
 - Не засорена ли насадка, всасывающая трубка или всасывающий шланг крупными частицами грязи? → Растяжение шланга во время работы ослабляет засор, устранить засор
- Недостаточная сила всасывания
 - Не засорилось ли сопло для впрыскивания воды во всасывающем патрубке? → Разобрать и очистить или промыть водой.
 - Не засорился ли фильтр НЕРА? → Очистить фильтр НЕРА
 - Не засорена ли насадка, всасывающая трубка или всасывающий шланг крупными частицами грязи? → Растяжение шланга во время работы ослабляет засор, устранить засор
 - Правильно ли закрыта крышка корпуса? → Проверить
 - Не открыт ли регулятор силы всасывания на рукоятке? → Закрыть регулятор на рукоятке
 - Свободны ли уплотнения крышки корпуса от грязи или накопившихся частиц? → Если нет, уплотнения очистить
- Большое количество капель воды на внутренней стороне крышки корпуса
 - В системе АКВА-фильтра вероятно накопилось слишком много пыли → Очистить систему АКВА-фильтра, сменить воду

Влажная уборка

- Сила всасывания внезапно уменьшается
 - Не заполнен ли резервуар для грязной воды (поплавок сработал)? → Вылить воду
 - Не стоит ли прибор наклонно (поплавок сработал)? → Поставить прибор прямо, выключить и снова включить прибор.
- Из отверстий прибора для выхода воздуха выступает вода
 - Не засорен ли поплавок в резервуаре для грязной воды и не застыл ли он, т. е. не может срабатывать, если резервуар заполнен? → Очистить поплавок и шарнир.
 - Находятся ли на должном месте резервуар для грязной воды с вставкой для защиты от расплескивания, а также мокрый фильтр? → Немедленно выключить и высушить прибор, установить отсутствующие части
- В камере всасывания образуется необычно большая лужа (несколько капель - это вполне нормально)
 - Сильное загрязнение уплотнений и уплотнительных поверхностей? → Очистить
 - Не забыт ли мокрый фильтр или вставка для защиты от расплескивания? → Проверить
- В резервуаре для грязной воды имеет место необычно сильное пенообразование
 - Используется ли фирменный концентрат для моющего раствора THOMAS? → Сменить
- Моющая жидкость не поступает, хотя насос включен
 - Есть ли моющая жидкость в резервуаре для распыляемого средства? → Долить
 - Не засорилось ли распылительное сопло? → Опустить сопло на некоторое время в чуть теплую воду, а затем сильно продуть
 - Не засорилось ли соединительное отверстие резервуара? → Извлечь резервуар для чистой воды и основательно очистить с помощью щелевой насадки соединительное отверстие резервуара (место соединения между резервуаром чистой воды и корпусом) для удаления возможных загрязнений
- Слишком большая остаточная влажность, моющая жидкость плохо всасывается
 - Не открыт ли регулятор силы всасывания на рукоятке? → Закрыть регулятор на рукоятке
 - Правильно ли насадка прилегает к полу? → При всасывании поставить насадку несколько прямее

A porszívó felépítése

1. Porszívóház fedele
2. Szívócsonk
3. Hordozófogantyú
4. Fedélreteszelő és -kioldó
5. Kábelfeltekerő gomb
6. A szivattyú BE/KI (ON/OFF) gombja
7. A szivattyú üzemjelzője
8. Szórótömlő gyorscsatlakozója (a burkolat alatt)
9. A porszívó BE/KI gombja
10. Működésjelző lámpa

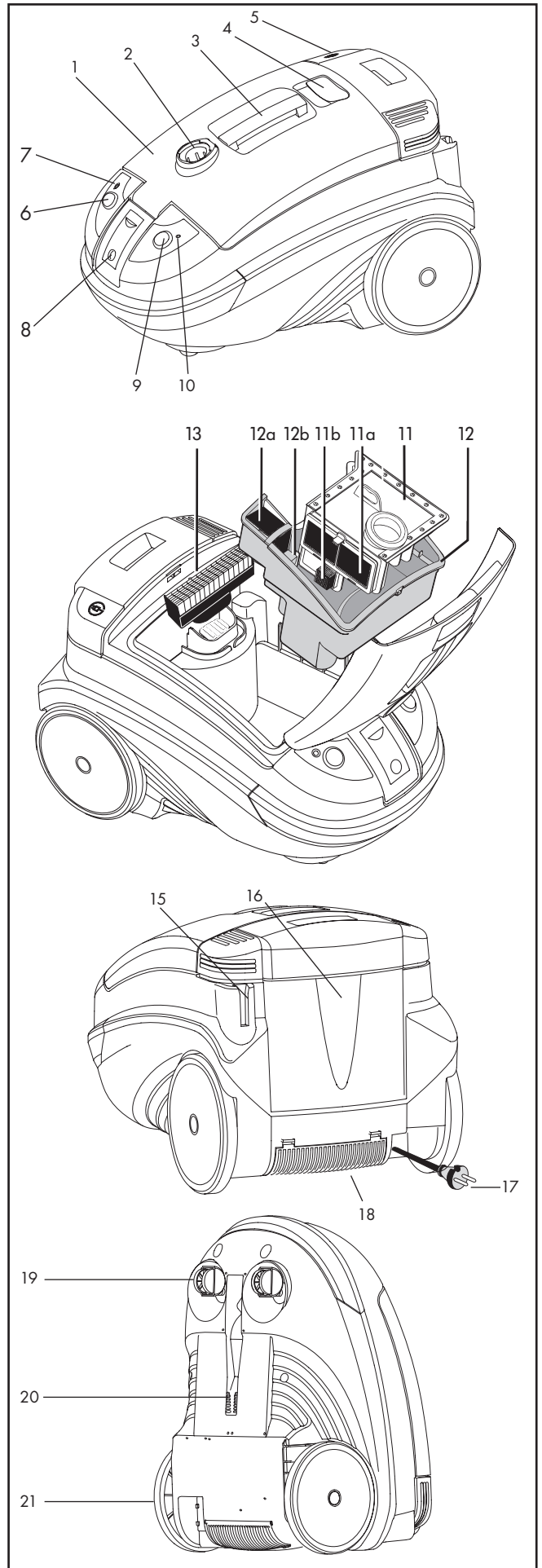

11. AQUA szűrő (11) habszivacs szűrővel (11a) és szívószűrővel (11b)*
12. Szennyvíztartály (12) nedves szűrővel (12a) és úszóval (12b)*
13. HEPA* szűrő

15. Szívócsőtartó (parkolóállás)
16. Frissvíztartály levehető fedéllel
17. Hálózati kábel
18. MKA mikroszűrő

19. Vezetőgörgők
20. Szívócsőtartó
21. Nagy kerekek

*) modelltől függő

Tartozékok

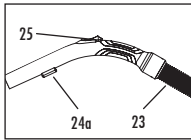

Szívócső (23) szórókartartóval (24a) és segédlevegő-szabályozóval (= mechanikus szívóerő-szabályozó) (25)

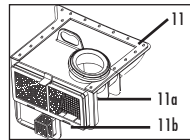

Komplett AQUA szűrő (11) habszivacs szűrővel (11a) és szívószűrővel (11b)*

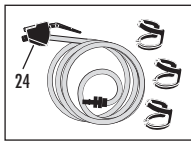

Zárószelap (24), szórótömlő és klipszek a szívótömlőhöz*

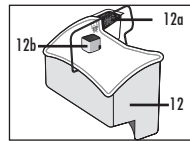

Szennyvíztartály (12) nedves szűrővel (12a) és úszóval (12b)*

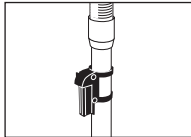

Magasságban állítható teleszkópos szívócső tartóval

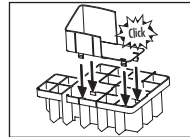

Loccsanásgátló betét 2-részes*



Átkapcsolható szőnyeg- és padló tisztító fej*



Parkett tisztító fej (AQUA-Stealth)* + Szóróvezeték, áttetsző + Tartóklipszek a teleszkópos csőhöz + „Parketta” mikroszálalás párnák parkett tisztító fejhez*



Turbófej szőnyeghez*

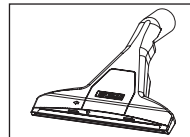

Szőnyeg tisztító szórófej szóróvezetékkel* + Padló adapter*

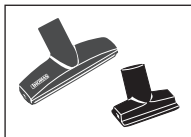

Kárpit tisztító fej*, ill. állatszőr-kárpit tisztító fej*

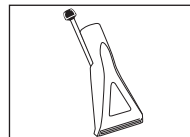

Kárpit tisztító fej*

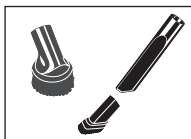

Bútorecset, kerek*
Résszívó fej*
Szívóecset-fej*



THOMAS ProTex szőnyeg tisztító koncentrátum*



Varioclip-tartozékrögzítő*

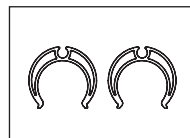

2 bilincs a szóróvezeték és a szívócső felmosás közbeni gyors egymásra csatlakoztatásához

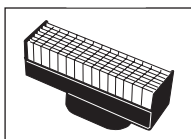

HEPA szűrő*

*) modellől függő

Alkalmazási/használati lehetőségek táblázata

Tisztítási módszer	Alkalmazás	Tartozékok	Szűrés
Porszívózás	• Szőnyegek és padlók	Szőnyeg tisztító fej turbófej szőnyeghez*	Szennyvíztartály (12) és nedves szűrő (12a) komplett AQUA szűrővel (11) + HEPA szűrő (13) + 1 liter víz betöltése
	• Szőnyeg	Turbófej szőnyeghez	
	• Kárpit, gépjármű stb.	Kárpit tisztító fej	
	• Rések, sarkok, gépjármű, általánosságban nehezen hozzáférhető helyek	Résszívó fej	
	• Bútor, számítógép, billentyűzet, könyvek stb.	Résszívó fej + szívóecset-fej	
Tisztítószeres porszívózás	• Szőnyeg-mélytisztítás + folteltávolítás	Szőnyeg tisztító fej	Szennyvíztartály (12) nedves szűrővel (12a) + loccsanásgátló betét
	• Kárpit-mélytisztítás + folteltávolítás	Kárpit tisztító fej	
	• Padló tisztítás	Szőnyeg tisztító fej + padló adapter	
	• Érzékeny padló tisztítása	Parkett tisztító fej (AQUA-Stealth)* + „Parketta” mikroszálalás párnák parkett tisztító fejhez*	
Nedves porszívózás/ folyadékok felporszívózása	• Vízbázisú folyadékok, pl. lé, kávé, víz stb., felporszívózása - Szőnyeg - Padló	Szőnyeg tisztító fej Szőnyeg tisztító fej + padló adapter	Szennyvíztartály (12) nedves szűrővel (12a) + loccsanásgátló betét

Gratulálunk ...

... a THOMAS TWIN AQUAWASH típusú porszívó megvásárlásával egy kiváló minőségű terméket választott, amely szőnyegek, valamint különböző fajtájú keménypadlók és kárpitozott bútorok tisztítását teszi lehetővé.

A TWIN AQUAWASH egy rendkívüli termék, amely új mércét teremt a mindennapi tisztításban.

Egyedülálló, modern technológián alapuló porszívóról van szó, amellyel egyszerűbben, gyorsabban és hatékonyabban lehet megtisztítani különböző felületeket, így pl. szőnyeget, keménypadlókat, szőnyegpadlókat és kárpitozott bútorokat. A készülék használatával időt és energiát takaríthat meg a tisztítás során.

A porszívó hatékonyan távolítja el a szennyeződést és a port. Ugyanakkor a termék kiömlött folyadékok felporszívózására is használható. A sokoldalúság a készülék egyik különösen fontos jellemzője. Porszívóként szőnyegek és keménypadlók (terakotta, parketta, PVC), valamint kárpitozott bútorok és ablakok hatékony tisztításáról gondoskodik.

Olvassa el figyelmesen a mellékelt használati útmutatót, hogy megismerkedjen a készülékkel és a különböző funkcióival, ez ugyanis feltétele a teljes körű használatnak. Az új THOMAS készülék hosszú élettartammal bír, amennyiben helyesen használják és megfelelően üzemeltetik. Sok örömet kívánunk a készülék használatához!

A THOMAS csapata

A készülék első üzembe helyezése előtt

Olvassa el figyelmesen az alábbi információkat. Ezek fontos tudnivalókat tartalmaznak a porszívó biztonságára, használatára és karbantartására vonatkozóan. Őrizze meg gondosan a használati útmutatót, és adott esetben adja tovább a készülék következő tulajdonosának.



Biztonsági tudnivalók

- A THOMAS TWIN AQUAWASH kizárólag háztartási használatra szolgál.
- Semmi esetre se helyezze üzembe a készüléket, ha:
 - a hálózati csatlakozóvezeték sérült,
 - a készüléken sérülés látható,
 - a készülék leesett.
- A készüléket (8 éves kor feletti) **gyermek**ek és fizikai, érzékszervi vagy értelmi fogyatékosokkal élő vagy nem megfelelő tapasztalattal és /vagy tudással rendelkező személyek csak felügyelet mellett, illetve a készülék biztonságos használatára vonatkozó felvilágosítás és a használatból eredő veszélyek megértése után használhatják. **A gyermekek** nem játszhatnak a készülékkel. A tisztítást és a **felhasználói karbantartást** nem végezhetik **gyermek**ek felügyelet nélkül.
- A típustáblán megadott feszültségnek meg kell egyeznie a hálózati feszültséggel. A típustábla a készülék alján található.
- Csak olyan aljzatba csatlakoztassa a készüléket, amely 16 amperes automata biztosítóval van biztosítva.
- Soha ne használja a porszívót olyan helyiségekben, amelyekben gyúlékony anyagok találhatók vagy gázok képződtek.
- Bekapcsolt állapotban ne hagyja felügyelet nélkül a készüléket.
- Lépcsőfokok tisztítása esetén különleges óvatosságra van szükség. Ügyeljen arra, hogy a készülék biztosan álljon a talajon, és a

tömlő ne feszüljön. **Üzemeltetés során ne állítsa függőleges helyzetbe a készüléket.**

- **Üzemeltetés közben ne használja a TWIN AQUAWASH porszívót száraz porszívózásra, amennyiben nincs beszerelve az Aquafilter rendszer a használati útmutatónak megfelelően. Máskülönben a készülék károsodhat.**
- A szívófejek és csövek (üzemi állapotban) nem kerülhetnek a fej közelébe, mert veszélyt jelentenek például a szem és a fül számára.
- A tisztítószugart tilos emberekre vagy állatokra, valamint csatlakozóaljzatokra vagy elektromos készülékekre irányítani.
- Érzékeny bőrű személyek kerüljék a közvetlen érintkezést a tisztítóoldattal; nyálkahártyával (szem, száj stb.) történő érintkezés esetén bő vízzel azonnali öblítés szükséges.
- **Figyelem!** Ez a készülék nem alkalmas egészségre veszélyes anyagok, valamint oldószertartalmú folyadékok, így pl.: festékkihígító, olaj, benzin és maró hatású folyadékok, porszívózására.
- **Ne porszívózzon finomport, pl. festékport vagy koromrészecskéket, ellenkező esetben károsodhat a készülék és romolhat a szűrőteljesítmény.**
- Nedves használat után ürítse ki a tartályt. Vegyszerek (padlószőnyegekhez és padlóhoz használt tisztítószer) nem kerülhetnek gyermekek kezébe.
- Csak az eredeti THOMAS tisztítószer alkalmazása biztosíthatja a készülék megfelelő működését és tisztítóhatását.
- **Tisztítás / ápolás / betöltés / kiürítés előtt, valamint hibák esetén kapcsoljon ki minden kapcsolót és húzza ki a hálózati dugót.**
- Ne hagyja szabadban állni, ne tegye ki közvetlen nedvességnek, ne merítse folyadékba, továbbá ne tárolja fűtőberendezések közvetlen közelében a készüléket.
- Tárolja a gépet és a tartozékokat száraz, tiszta és zárt helyen.
- Soha ne javítsa saját kezűleg a THOMAS TWIN AQUAWASH porszívót, a tartozékokon vagy a hálózati csatlakozóvezetéken (speciális vezeték szükséges) keletkezett károkat, hanem mindig forduljon az erre jogosult vevőszolgálathoz, mert a készüléken történt változtatások veszélyeztethetik az egészséget. Gondoskodjon róla, hogy csak eredeti alkatrészek és tartozékok kerüljenek használatra.
- **Ezenkívül vegye figyelembe a „Használatra vonatkozó információk” c. részeket az egyes fejezetekben.**
- A gyártó nem vállal felelősséget olyan esetleges károkért, amelyek nem rendeltetészerű használat vagy hibás kezelés nyomán keletkeztek.
- A dugót ne a kábelnél, hanem a dugónál fogva húzza ki az aljzatból.
- Gondoskodjon róla, hogy a hálózati csatlakozóvezeték ne legyen kitéve forróságnak vagy vegyi folyadékoknak, és ne húzza a vezetékét éles szegélyeken vagy felületeken keresztül.

Általános tudnivalók

A flexibilis cső csatlakoztatása

- Dugja be a flexibilis cső csatlakozódarabját a készülék csatlakozócsonkjába, majd csavarja hátra kattanáig.
- Illessze be a tisztítószertömlőt a gyorscsatlakozóba; ehhez nyissa ki a szivattyú burkolatát az alsó részt megnyomva.
- Dugja be a zárószelepet a markolaton lévő tartóba.

A flexibilis cső leválasztása

- Nyomja meg a csatlakozódarabon lévő gombot. $\frac{1}{4}$ fordulattal fordítsa el és húzza ki a csatlakozódarabot.
- Oldja ki a tisztítószertömlőt; ehhez nyomja meg a gyorscsatlakozó gombját.

Parkolóállás

- Szívófejjel és flexibilis csővel együtt akassza be a teljes szívócsövet a ház hátoldalán lévő szívócsőtartóba.
Ha függőlegesen állítva tárolja a készüléket, akkor a készülék alján kell rögzíteni a szívócsövet.

Mechanikus szívóerő-szabályozó

A mechanikus szívóerő-szabályozóval (segédlevegő-szabályozó) csökkenthető is a szívóerő.

Segédlevegő-szabályozó zárva = teljes szívóerő,

segédlevegő-szabályozó nyitva = csökkentett szívóerő.

- i** Elektronikus szívóerő-szabályozó és tisztítószeres porszívózás vagy vízszívás esetén mindig zárva kell lennie a segédlevegő-szabályozónak.

Tartozékok tárolása

- A frissvíztartály tartozéktároló dobozként használható száraz üzemmódban.
- Annak érdekében hogy porszívója tartozékai mindig elérhető közelségben legyenek, illessze bele a tartalék szívófejeket a külön Varioclip tartozéktartóba*, amelyet kényelmesen rögzíthet a teleszkópcsőre, vagy a fogantyúra.

Porszívózás



Használatra vonatkozó információk

- **Ne használja a TWIN AQUAWASH porszívót száraz porszívózásra, amennyiben nincs beszerelve az AQUAFILTER rendszer a használati útmutatónak megfelelően. Máskülönben a készülék károsodhat.**
- **Száraz üzemmódban nem szabad folyadékokat felszívni.**
- **Ne porszívózzon nagy mennyiségű finomport, pl. kakaóport, lisztet stb.**

Az AQUA szűrő használatra kész állapotba hozása

A TWIN AQUAWASH gyárilag már fel van szerelve a száraz porszívózáshoz.

Nyissa ki a készülékház fedelét a fedélreteszelő felemelésével.

A fogantyúnál fogva vegye ki az AQUA szűrőt a szennyvíztartályból. Töltsön be 1 liter tiszta vizet a szennyvíztartályba.

Nyomja be ütközésig a komplett AQUA szűrőt a szennyvíztartály két vezetőbordája mögé. Ügyeljen arra, hogy az AQUA szűrő tömítőgyűrűje felfeküdjön a szennyvíztartály belső oldalára, és hogy a nedves szűrő be legyen szerelve.

Csatlakoztassa a flexibilis csövet és szerelje fel a teleszkópos szívócsövet. Rögzítse a kívánt tartozékokat.

- i** Az optimális szűrőhatás érdekében azt javasoljuk, hogy kb. 40-60 perc folyamatos működést követően, vagy miután már rengeteg vízcsepp látható a fedél alsó oldalán, rövid ideig öblítse ki az AQUA szűrőt tiszta vízzel és cserélje ki a vizet a szennyvíztartályban.

Nagyobb pormennyiség esetén (pl. intenzív tisztításnál vagy első használat után) hamarabb is szükség lehet az AQUA szűrő kiöblítésére és a víz kicserélésére.

Higiéniai okokból minden egyes használat után ki kell üríteni és meg kell tisztítani az AQUAFILTER rendszert. A koszos víz és a nedves alkatrészek kedveznek a baktériumok és gombák elszaporodásának (lásd Tisztítás és ápolás).

Száraz porszívózás porzsákkal*

Vegye ki a szennyvíztartályt.

Szerelje be a porzsák-rendszert.

Ehhez csúsztassa a porzsákot a porzsáktartó alsó felén található csatlakozóra.

- i** Bizonyosodjon meg arról, hogy a porzsák nyílása illeszkedik a porzsáktartó nyílásához.

Helyezze a porzsák-rendszert a megfelelő csatlakozókra a készülék belsejében.

Zárja be a porszívóház fedelét.

Ehhez fogja meg a hordozófogantyút. Hajtsa le a fedelet. A fedélreteszelő magasságában enyhén nyomja meg a fedelet, amíg az hallhatóan be nem kattant.

Csatlakoztassa a flexibilis csövet a készülékhez.

Ehhez dugja be a flexibilis cső csatlakozódarabját a szívócsonkba. Forgassa el a flexibilis cső csatlakozódarabját, amíg az hallhatóan és láthatóan be nem kattant.

Csatlakoztassa a teleszkópos csövet és/vagy a megfelelő alkalmazásra kiválasztott fejet a flexibilis cső markolatához.

Ehhez a markolatot enyhe nyomással és oldalsó forgatással dugja be a teleszkópos csőbe, ill. a kívánt fejbe.

- i** Csak olyan fejeket válasszon száraz porszívózásra, amelyek erre a célra alkalmasak.

*) modellről függő

Tisztítószeres porszívózás/ Folyadékok porszívózása



Használatra vonatkozó információk

- **Figyelem!** A benzin, hígító, fűtőolaj és hasonló anyagok a beszívott levegővel keveredve robbanóképes gőzöket és keverékeket képezhetnek.
- Az aceton, a savak és az oldószerek tönkreteszik a készülék anyagát. A tisztítószeres víz és a szennyvíz felszívása nem jelent veszélyt.
- Folyadékok felszívása vagy tisztítószeres porszívózás után meg kell tisztítani és meg kell szárítani a szennyvíztartályt és minden alkatrészt.
- **Szennyvíztartály nélkül tilos a tisztítószeres porszívózás és a folyadékok felszívása.**
- A THOMAS TWIN AQUAWASH nem alkalmas nagyobb folyadékmennyiségek edényekből vagy medencékből való kiszívására.



- **Figyelem!** Tilos folyadék nélkül üzemeltetni a szivattyút.

- Ürítse ki és tisztítsa meg a készüléket minden egyes nedves tisztítás után. A koszos víz és a nedves alkatrészek kedveznek a baktériumok és gombák elszaporodásának (lásd Tisztítás és ápolás).

A kifogástalan végeredmény érdekében **csak az eredeti tisztítószereket** szabad használni.

A **tisztítókoncentrátumból további mennyiséget** rendelhet a szakkereskedésben, a THOMAS vevőszolgálatától vagy a www.robert-thomas.net weboldalon.

Szőnyegtisztítás előtt

- Győződjön meg arról, hogy a nedves tisztítással ápolni kívánt tárgyak mindegyike alkalmas erre a célra; pl. finom, kézzel szőtt vagy nem színtartó szőnyeget tilos nedves tisztítással ápolni.

Előzetes vizsgálat céljából tegyen egy kis adag tisztítószeres oldatot egy fehér rongyra, és ezt dörzsölje rá a szőnyeg egy kevésbé látható pontjára. Ha a rongy nem színeződik el, arra lehet következtetni, hogy a szőnyeg színtartó.

Más esetben nem szabad nedves tisztítást alkalmazni a szőnyegen.

Kétséges esetben forduljon szakkereskedéshez.

Amennyiben a szőnyeget korábban samponnal kezelték, a THOMAS TWIN AQUAWASH első használatakor a szokásosnál több hab képződhet a szennyvíztartályban. A további habképződés elkerülése érdekében öntsön 1/2 csésze ecetet a szennyvíztartályba.

Amennyiben hab szívárog a levegőkimenetből, azonnal kapcsolja ki a készüléket, és ürítse ki a szennyvíztartályt.

A THOMAS tisztítókoncentrátummal végzett egyszeri alaptisztítás után kizárt a habképződés, mert ez a tisztítószer speciális habzágátlót tartalmaz.

Ne lépjen rá a szőnyegre, amíg nedves.

A tisztítás során és azt követően biztosítsa a helyiség jó szellőzését a gyors száradás érdekében.

Szőnyegtisztítás

- Illessze össze a 2-részes loccsanásgátló betétet.
- A fogantyúnál fogva húzza ki az AQUA szűrőt a szennyvíztartályból, majd helyezze be a loccsanásgátló betétet.
- Vegye ki a HEPA szűrőt a készülékből.
- Helyezze be a loccsanásgátló betétet és a szennyvíztartályt a készülékbe. Ügyeljen arra, hogy a nedves szűrő (13a) a helyén legyen.
- Vegye ki (függőlegesen felfelé húzva) a frissvíztartályt, hogy feltölthesse, vagy egyszerűen töltsen fel a készülékben; ehhez vegye le a frissvíztartály fedelét.



Feltöltéskor ügyeljen arra, hogy szennyeződések ne kerüljenek a frissvíztartályba, az ugyanis zavarná a zárószелеp működését.

Töltsön be tisztítókoncentrátumot és vizet a fogantyúfülig (max. 2,4 liter).

Szőnyegtisztításhoz **THOMAS ProTex tisztítókoncentrátum használatát javasoljuk.**

Alkalmazáshoz és adagoláshoz lásd a tisztítókoncentrátum palackjának címkéjét.

Langyos vizet (max. 30 °C) használjon

Csatlakoztassa a szívótömlőt és szerelje fel a teleszkópos szívócsövet.

Szerelje fel a szőnyegtisztító fejet (padlóadapter nélkül), illessze rá a tisztítószertömlőt a gyorscsatlakozóval a zárószелеpre (24), majd elforgatva rögzítse a tömlőt. Ezután rögzítse a tisztítószertömlőt a 2 csőbilinccsel a szívócsövön.

Húzza ki a hálózati dugót a készülékből és csatlakoztassa.

Kapcsolja be a készüléket és állítsa be a max. szívóerőt (ha a készülék rendelkezik szívóerő-szabályozással). Kapcsolja be a szivattyút. A visszajelző lámpa kigyullad.

Az extrakciós szórórendszer

- A rendszer nyomás alkalmazása mellett mélyen a szőnyeg szerkezetébe fecskendezi a tisztítószeret.
- A szennyeződések kioldódnak és a szálak mélységéig eltávolításra kerülnek.
- A szennyezett víz felszívása nagy nyomás alatt történik, a szőnyeg szálai ezt követően visszatérnek természetes helyzetükbe.

Mindez egyetlen munkamenetben zajlik.

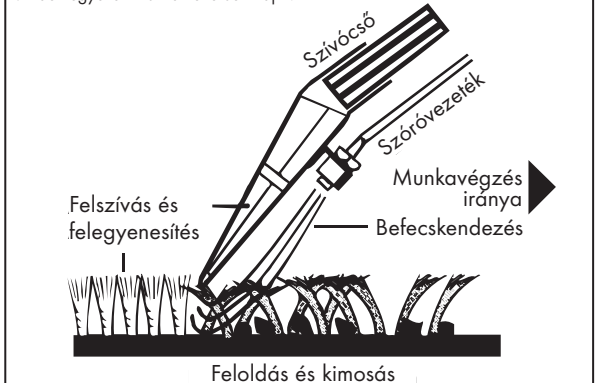

Tisztítófolyadék adagolásához nyomja le a zárószелеp karját (24), és egyenes sávban haladva húzza végig a szőnyegre felfekvő tisztítófejet a szőnyegen. Ha elért a sáv végére, vagy megszakítja a műveletet, engedje el a szelepkart a permet megállításá érdekében. Ha felszívta a kifecskendezett folyadékot, emelje fel a tisztítófejet és kezdjen új sávot nyhő átfedéssel az előzőhöz viszonyítva. Így sávonként haladva a teljes felület megtisztítható.



Ha a megtisztított sávokon folyadéknyomok maradnak vissza, azokat felszívhatja újabb tisztítószer adagolása nélkül.

Ügyeljen arra, hogy a mechanikus szívóerő-szabályozó (25) teljesen zárva legyen.

Erősen szennyeződött helyekre már a szőnyegtisztító fej előrefelé való mozgása közben felvihet tisztítófolyadékot. Úgy is végezhet előkezelést, hogy csak a szivattyút helyezi működésbe.

Ügyeljen arra, hogy ne fecskendezzen ki túl sok folyadékot, mert azáltal hullámok és púpok keletkezhetnek a szőnyegen, amelyek csak hosszabb száradás után tűnnek el ismét.

Annak érdekében, hogy a tisztítási művelet megszakításakor ne folyjon vissza a szívócsőben lévő folyadék, még járó motor mellett tartsa ferdén felfelé a szívócsövet és a szívótömlőt néhány másodpercig. Csak ezután kapcsolja ki a készüléket.

i A készülék automatikus kikapcsolásának elkerülése érdekében ürítse ki a szennyvíztartályt, miután teljesen felhasználta a frissvíztartályba betöltött tisztítószert.

A szennyvíztartályban lévő úszó a fenti utasítás figyelmen kívül hagyása esetén automatikusan megszakítja a felszívást, ha a szennyvíztartály megtelik (a motor jelentősen megnövekedett fordulatszáma hallhatóvá válik).

Kapcsolja ki a készüléket, húzza ki a hálózati dugót és ürítse ki a szennyvíztartályt.

Padló tisztítás

Illessze rá a padlóadaptert a szőnyeg tisztító fejre.

Ezzel a rendszerrel egy munkamenetben megtisztíthatja és megszárazíthatja a padlóburkolatokat.

Parketták és laminált padlók nedves tisztítása tilos. Felhívjuk a figyelmet arra, hogy padlóburkolatok nedves tisztításakor feltétlenül be kell tartani a padlóburkolat gyártójának kezelési utasításait.

Az eljárásmóddhoz lásd a Szőnyeg tisztítás c. részt.

Padlóburkolat tisztításához a **THOMAS ProFloor tisztító-koncentrátum** használatát javasoljuk.

Kényes padlók tisztítása parkettafejjel*

Rögzítse a parkettához való mikroszálalás betéteket bajonett-zárral a parkettafejjel alján.

Végezze el a tisztítást.

Működtesse röviden a zárószelep karját a markolaton a mikroszálalás betét benedvesítéséhez. Engedje el a szórókart.

1. Előre haladva szívjon fel minden laza szennyeződést, és egyidejűleg töröljön utána a nedves mikroszálalás betéttel.
2. Hátrafelé haladva ugyanazon a felületen, húzza le a nedves padlót.

i Az elszennyeződött mikroszálalás betét kézzel vagy mosógépben maximum 60 °C-on tisztítható. Ne használjon öblítőszert.

Kárpittisztítás*

Kárpitozott bútorok, autótülések és hasonló felületek tisztításához használja a kárpittisztító fejet. Illessze rá a tisztítófejet a markolatra. Rögzítse a rövid szórótömlőt a zárószelepen és a tisztítófejen.

Kárpitok esetén ügyeljen arra, hogy ne vigyen fel túl sok folyadékot, mivel a tömőanyagtól függően hosszabb száradási időre is szükség lehet.

Az eljárásmóddhoz lásd a Szőnyeg tisztítás c. részt.

Kárpittisztításához a **THOMAS ProTex tisztítókoncentrátum** használatát javasoljuk.

Folyadékok porszívózása / Nedves porszívózás

i A THOMAS TWIN AQUAWASH veszélytelen vízbázisú folyadékok (pl. kiömlött víz, kávé stb.) felporszívózására használható.

Válasszon ki egy megfelelő tisztítófejet és illessze rá a szívócsőre, ill. a markolatra.



Tisztítás és ápolás

Karbantartási és tisztítási munkákat csak akkor szabad végezni, ha a készülék ki van kapcsolva és a hálózati dugó ki van húzva.

Tisztítószeres porszívózás után / Folyadékok felporszívózása

i A készülék házának ápolásához használjon nedves puha kendőt.

Ne használjon súroló tisztítószereket vagy oldószereket.

Távolítsa el és ürítse ki a frissvíztartályt.

Ürítse ki a szennyvíztartályt.

A loccsanás gátló betét, a szennyvíztartály és a nedves szűrő tiszta, esetleg meleg vízzel tisztítható.

A szennyvíztartályban lévő úszónak mindig tisztának kell lennie és szabadon kell tudnia mozogni. Az úszó szakítja meg a szívást, ha megtelt a szennyvíztartály.

Puha kendővel törölje le a fröccsenő vizet a szívótérben.

Távolítsa el a szennyeződések a szívócsonkról és a készülékház fedelének belső oldaláról.

i A készülékház fedele levehető a készülékről az egyszerűbb tisztítás érdekében.

Ehhez nyissa ki és hajtsa fel a fedelet. Nyomja előre a fedelet annyira, hogy kicsússzon a zsanérból. Ezután felfelé emelje le a fedelet.

Rögzítéshez függőlegesen helyezze be és zárja le a készülékház fedelét. A fedél automatikusan bekattan a zsanérba.



Töltsön be kb. 200 ml friss vizet a frissvíztartályba a szivattyú tisztításához, majd indítsa el a szórórendszert pl. egy mosogató felett; ehhez nyomja le a zárószelep karját. Ily módon eltávolítható a maradék folyadék a vezetékéből.

Távolítson el minden tartozékot a tisztítás után. Tisztítsa meg és szárítsa ki a tartozékokat, valamint a frissvíztartályt és a szennyvíztartályt. A tartozékokat, valamint a készüléket száraz, tiszta helyen kell tárolni.

Nyomja le a zárószelep karját a nyomás kiegyenlítéséhez.

Porszívózás után

1. AQUAFILTER rendszer

Nyissa ki a készülékház fedelét a fedélrekeszelő felemelésével.

Vegye ki a szennyvíztartályt.

A fogantyúnál fogva húzza ki az AQUA szűrőt (12) a szennyvíztartályból, és öntse ki a szennyvizet (pl. a vécébe).

Vegye ki a habszivacs szűrőt (12a). Ehhez finoman húzza fel az AQUA szűrő keretét, majd hajtsa oldalra.

Öblítse ki alaposan az AQUA szűrőt, a habszivacs szűrőt, a nedves szűrőt és a szennyvíztartályt tiszta vízzel, tisztítószert használata nélkül.

Visszahelyezésük előtt feltétlenül hagyja megszáradni az alkatrészeket.

Amennyiben a szívószűrő (12b) szennyeződésekkel és szőszökkel telítődött, az egyszerűbb tisztítás érdekében oldalirányban felhajtható, majd visszacsukható a szűrő.

Távolítsa el a szennyeződések és a szőszöket a szívócsonkról.

*) modellről függő

2. HEPA szűrő.

A TWIN AQUAWASH kiváló minőségű HEPA szűrővel (13) van felszerelve, amely szükség szerint, ill. a háztartási por jellegétől függően többször megtisztítható.

A szűrőt legalább 6 havonta meg kell tisztítani, továbbá akkor, ha a készülék szívóteljesítményének gyengülése tapasztalható. Szükséges lépések:

Vegye ki az HEPA szűrőt és rázza le a ráragadt port, valamint szennyeződéseket, vagy óvatosan porolja ki a szűrőt szilárd felületen.

Ha erőteljesen szennyeződött a szűrő, akkor csapvíz alatt öblítse le (ne használjon tisztítószert), és újból rázza ki alaposan. Öblítés után **TELJESEN MEG KELL SZÁRADNIA A SZŰRŐNEK.**

Ne használjon kefért az HEPA szűrő tisztításához. Mindig szárítsa meg a szűrőt, mielőtt visszahelyezi a készülékbe.

Ügyeljen arra, hogy ne sérüljenek a szűrőlamellák.

Az HEPA szűrőt ki kell cserélni, ha a készülék szívóteljesítménye a tisztítás ellenére sem áll helyre. Javasoljuk, hogy (a szennyeződés és a por mennyiségétől függően) legalább 12 havonta cserélje ki a szűrőt.

3. MKA mikroszűrő.

Az MKA mikroszűrőt (18) félévente kell kicserélni.

Ehhez nyomja le a két műanyag fület a kifúvó fedelén, majd nyissa ki a fedelet.

Cserélje ki az MKA mikroszűrőt. Zárja vissza a kifúvó fedelét.

Utánrendelés / Egyedi tartozékok

A THOMAS TWIN AQUAWASH porszívóhoz egyedi tartozékok és egyéb utánrendelhető készítmények kaphatók.

Ide vonatkozóan tájékozódjon a legközelebbi szakkereskedésben, valamint közvetlenül a THOMAS gyári ügyfélszolgálatánál vagy a www.robert-thomas.net weboldalon.

Megjegyzés!

A készülék megfelelő működése és tisztíthatósága csak eredeti THOMAS tartozékok használatával biztosítható.



CleanLight padló tisztító fej,
lábkapcsoló nélkül



Turbo szőnyeg tisztító szívókefe

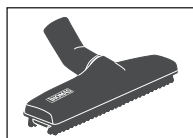

Parkett tisztító fej

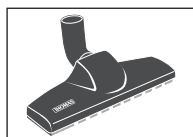

Turn-around parkett tisztító fej

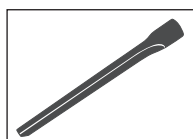

Résszívó fej, hosszú
(360 mm hosszú)

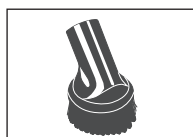

Bútorecset, kerek



Matra tisztító fej

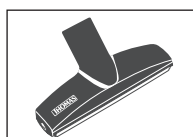

Állatszőr-eltávolító kárpit tisztító fej
(190 mm széles)



Lefolyótisztító fej



ProTex - tisztítószer koncentrátum
kárpitokhoz, szőnyeghez
2 x 1 l

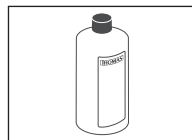

ProFloor - tisztítószer koncentrátum
keménypadlóhoz
2 x 1 l

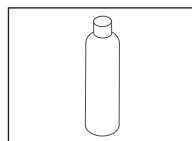

„Fresh moments” légrfrissítő adalék
125 ml



Parkett tisztító fej (AQUA-Stealth)

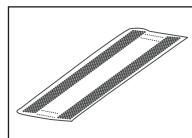

„Csempe” mikroszál párnák
parkett tisztító fejhez

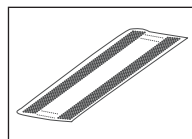

„Parketta” mikroszál párnák
parkett tisztító fejhez

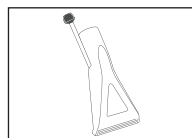

Sprühex kárpit tisztító fej

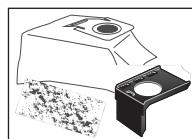

TWIN porzsákkészlet:
5x db porzsák,
1x db porzsáktartó,
1x db mikroszűrő

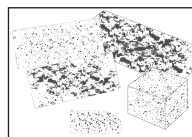

TWIN/GENIUS szűrőkészlet:
1x db HEPA szűrő,
1x db mikroszűrő,
1x db motorvédő szűrő,
1x db nedves szűrő,
1x db habszivacs szűrő

Környezetvédelem

A csomagolóanyagokat és a készüléket szakszerűen kell ártalmatlanítani.

A csomagolás részei:

- A kartoncsomagolások feldolgozásra és újrahasznosításra alkalmas anyagok. Ezeket megfelelő gyűjtőhelyen kell leadni.
- A műanyag alkatrészek megfelelő jelöléssel vannak ellátva, amely tájékoztat a nyersanyag fajtájáról és az újrahasznosíthatóságról.

A készülék hasznosítása az élettartama után:

- A készüléket a helyi előírások szerint ártalmatlanítsa, és előtte vágja le a kihúzott hálózati dugót.



A terméken vagy annak csomagolásán lévő jel arra utal, hogy a termék nem szokásos háztartási hulladékként kezelendő, hanem elektromos és elektronikus készülékek újrahasznosítására szolgáló gyűjtőhelyen kell leadni.

A termék megfelelő ártalmatlanításával Ön is hozzájárul a környezet és embertársai egészségének védelméhez. A készülék nem megfelelő ártalmatlanítása veszélyezteti a környezetet és az egészséget.

A termék újrahasznosításával kapcsolatban további információkat kaphat az illetékes helyi környezetvédelmi osztályon, elektromos készülékek újrahasznosításával foglalkozó szervezetnél, vagy abban a kereskedésben, ahol a terméket vásárolta.

Műszaki adatok

Típusmegjelölés:	788/H2
Tápfeszültség:	220 - 240 V, 50 - 60 Hz
Teljesítményfelvétel:	lásd a típusábrát
Áramvezeték hossza:	kb. 6 m
A készülék mérete (H/Sz/M):	(545×340×355 mm)
A készülék súlya üresen:	kb. 10 kg
Zajszint:	83,0 dBA
Frissvíz-tartály űrtartalma:	2,4 liter

Karbantartás és garancia

Vevőszolgálat

Érdeklődjön a kereskedésben az illetékes THOMAS vevőszolgálatról. Érdeklődése során adja meg THOMAS TWIN AQUAWASH porszívója típusábrájának adatait.

A biztonság érdekében a javításokat, különösen a készülék áramvezető részein, csak villamossági szakemberek végezhetik.

Hiba esetén forduljon a szakkereskedéshez vagy közvetlenül a Thomas vevőszolgálatához. Az elérhetőségeket a hátoldalon találja.

Garancia

A kereskedés adásvételi szerződésből eredő szavatossági kötelezettségeitől függetlenül a következő feltételeknek megfelelően nyújtunk garanciát a készülékre:

1. A garanciaidő 24 hónap, az első fogyasztóhoz történő kiszállítási naptól kezdődően. Ez szakmai használat vagy azzal egyenértékű igénybevétel esetén 12 hónapra csökken. A szavatossági igény érvényesítéséhez be kell nyújtani a vásárlási bizonylatot.
2. A garanciaidő alatt minden - bizonyíthatóan hibás kivételre vagy anyaghibára visszavezethető - lényeges működési hiányosságot megszüntetünk a hibás alkatrészek saját döntés alapján történő megjavításával vagy cseréjével; a kicserélt alkatrészek saját tulajdonunkba mennek át. A garancia nem terjed ki könnyen törhető alkatrészekre, mint például üveg, műanyagok, lámpák. Nem terjed ki a garancia olyan elemekre és akkumulátorokra, amelyek normális kopás, elöregedés vagy szakszerűtlen kezelés folytán hibásodtak meg, vagy üzemidejük emiatt rövidült meg. A hibákat a garanciaidőn belül a megállapítást követően haladéktalanul jelenteni kell felénk. A garanciaidő alatt a fellépő működési hibák megszüntetéséhez szükséges pótalkatrészek, valamint a felmerülő munkaidő költségei nem lesznek felszámítva. A vevőszolgálat jogosulatlan igénybe vétele esetén az ezzel kapcsolatos költségek a vevőt terhelik. A vevőnél vagy a felállítási helyen történő javítási munkák csak nagykészülékeknek követelhetők meg. Minden más készüléket a legközelebbi vevőszolgálati helyen vagy szerződéses műhelyben kell átadni, ill. a gyárba kell visszaküldeni.
3. A garancia kötelezettség nem vonatkozik a készülék értékére és használhatóságára csekély hatással lévő kis mértékű eltérésekre, a víz vegyi és elektrokémiai hatásaiból eredő károokra, valamint általánosan a normálistól eltérő környezeti feltételekre. Nem áll fenn garanciaigény normális elhasználódásból következő károknál, továbbá a használati útmutató figyelmen kívül hagyása vagy szakszerűtlen felhasználás esetén.
4. A garanciaigény érvényét veszti, ha a készüléken nem általunk meghatalmazott személyek végeznek beavatkozást vagy javítást.
5. A garanciaszolgáltatások sem a készülék, sem a beépített pótalkatrészek vonatkozásában nem jelentik a garanciaidő lejártának meghosszabbítását vagy megújítását: a beépített pótalkatrészek garanciaideje a teljes készülékre érvényes garanciaidővel egyezően jár le.
6. Minden további vagy egyéb, különösen a készüléken kívül eső károk megtérítésére vonatkozó igény - amennyiben erre nincs törvényi kötelezettség - ki van zárva.

Vevőszolgálatunk a garanciaidő lejártát követően is vevőink rendelkezésére áll. Ezzel kapcsolatban forduljon a forgalmazóhoz vagy közvetlenül saját vevőszolgálati osztályunkhoz.

Műszaki változtatások joga fenntartva.

Mi a teendő, ha ...

Amennyiben THOMAS TWIN AQUAWASH porszívója a várakozásokkal ellentétben nem működik elég hatékonyan, elsőként ellenőrizze az alábbi összeállítást alapján a hiba mértékét, mielőtt a vevőszolgálatához fordulna.

Üzemzavar/ Hiba

Ok / Megoldás

Általában (minden funkció)

- A készüléket nem sikerül üzembe helyezni
 - Sértetlen a hálózati csatlakozókábel, a dugó és a csatlakozóaljzat?
→ Ellenőrzés előtt húzza ki a hálózati dugót; az esetleges javításokat csak szakképzett személyzettel szabad elvégezteni
 - Be van kapcsolva a készülék? → ellenőrizze

Porszívózás (száraz porszívózás)

- Porszívózás közben por áramlik ki
 - Be van szerelve az AQUAFILTER rendszer a használati útmutatónak megfelelően?
 - Elegendő víz van a szennyvíztartályban és a szívószűrő teljesen bemerül a vízfürdőbe?
→ ellenőrizze
 - Szennyeződéssel telítődött a szívószűrő, vagy eltömődtek a fejek a szívócsokban?
→ hajtsa fel, tisztítsa meg, ill. öblítse át vízzel
- A szívóerő fokozatosan csökken
 - Eltömődött az HEPA szűrő? → Az HEPA szűrő tisztítása
 - Durva szennyeződés tömíti el a fejet, a szívócsövet vagy a flexibilis csövet? → a flexibilis cső megnyújtása üzemeltetés közben lazítja az eltömődést, szüntesse meg az eltömődést
- Túl gyenge a szívóerő
 - Eltömődött az Aqua befecskendező fej a szívócsokban? → szerelje ki, tisztítsa meg, ill. öblítse át vízzel.
 - Eltömődött az HEPA szűrő? → Az HEPA szűrő tisztítása
 - Durva szennyeződés tömíti el a fejet, a szívócsövet vagy a flexibilis csövet? → a flexibilis cső megnyújtása üzemeltetés közben lazítja az eltömődést, szüntesse meg az eltömődést.
 - Jól le van zárva a készülék fedele? → ellenőrizze
 - Minimumra (MIN) van állítva az elektronikus szívóerő-szabályozó? → állítsa maximumra (MAX) a szívóerőt (a lámpa narancssárgán világít) (elektronikus szívóerő-szabályozóval rendelkező modelleknél)
 - Nyitva van a mechanikus szívóerő-szabályozó a markolaton? → zárja be a tologombot a markolaton
- Sok vízcsepp van a készülékház fedelének belső oldalán
 - Valószínűleg túl sok por van az AQUAFILTER rendszerben
→ Tisztítsa meg az AQUAFILTER rendszert, cserélje ki a vizet

Tisztítószeres porszívózás

- A szívóerő hirtelen lecsökken
 - Megtelt a szennyvíztartály (működésbe lépett az úszó)? → ürítse ki.
 - Ferdén áll a készülék (működésbe lépett az úszó)? → helyezze egyenes felületre a készüléket, kapcsolja ki, majd kapcsolja be újra.
- Víz szívárog a készülék kifúvónyílásából
 - A szennyvíztartályban lévő úszó elszennyeződött és nem tud szabadon mozogni, tehát nem tud működésbe lépni, amikor a tartály megtelik? → tisztítsa meg az úszót és a zsanét
 - A szennyvíztartály loccsanásgátló betéttel és nedves szűrővel be van helyezve?
→ Azonnal kapcsolja ki a készüléket, szerelje be a hiányzó alkatrészeket
- A szívótérben szokatlanul nagy víztöcse gyűlik össze, (néhány csepp teljesen normálisnak számít)
- Szokatlanul erős habképződés
 - Nagyon elszennyeződtek a tömítések és a tömítőfelületek? → tisztítsa meg
 - Megfeledezett a nedves szűrőről vagy a loccsanásgátló betétről? → ellenőrizze
- Nem távozik tisztítófolyadék, pedig a szivattyú be van kapcsolva
 - Eredeti THOMAS tisztítókoncentrátumot használt? → cserélje ki amennyiben habképződés tapasztalható a szennyvíztartályban
 - Van tisztítófolyadék a frissvíz tartályban? → töltsse fel
 - Eltömődött a szórófej? → helyezze a fejet kis időre langyos vízbe, és utána fújja át erősen a szórófejet
 - Eltömődött a tartály csatlakozónyílása? → vegye ki a frissvíztartályt, és alaposan porszívózza ki a tartály csatlakozónyílását (frissvíztartály/ház csatlakozási pontja) a részszívó fejjel az esetleges szennyeződések eltávolítása érdekében
- Túl nedves marad a felület, a tisztítófolyadékot nem sikerül maradéktalanul felszívni
 - Minimumra (MIN) van állítva az elektronikus szívóerő-szabályozó? → állítsa maximumra (MAX) a szívóerőt megfelelően felporszívózni (a lámpa narancssárgán világít) (elektronikus szívóerő-szabályozóval rendelkező modelleknél)
 - Nyitva van a mechanikus szívóerő-szabályozó a markolaton? → zárja be a tologombot a markolaton
 - Jól felfekszik a fej a padlóra? → állítsa jobban függőlegesen a fejet a visszaszíváshoz

Structura aspiratorului de praf

1. Capac carcasă
2. Ștuț de aspirație
3. Mâner de transport
4. Element de blocare și deblocare pentru capac
5. Tastă pentru înfășurarea cablului
6. Tasta PORNIT/OPRIT (ON/OFF) a pompei.
7. Indicator de funcționare a pompei
8. Cuplaj rapid pentru furtunul de pulverizare (sub capac)
9. Tasta PORNIT/OPRIT a aspiratorului de praf
10. Indicator de funcționare a aspiratorului de praf

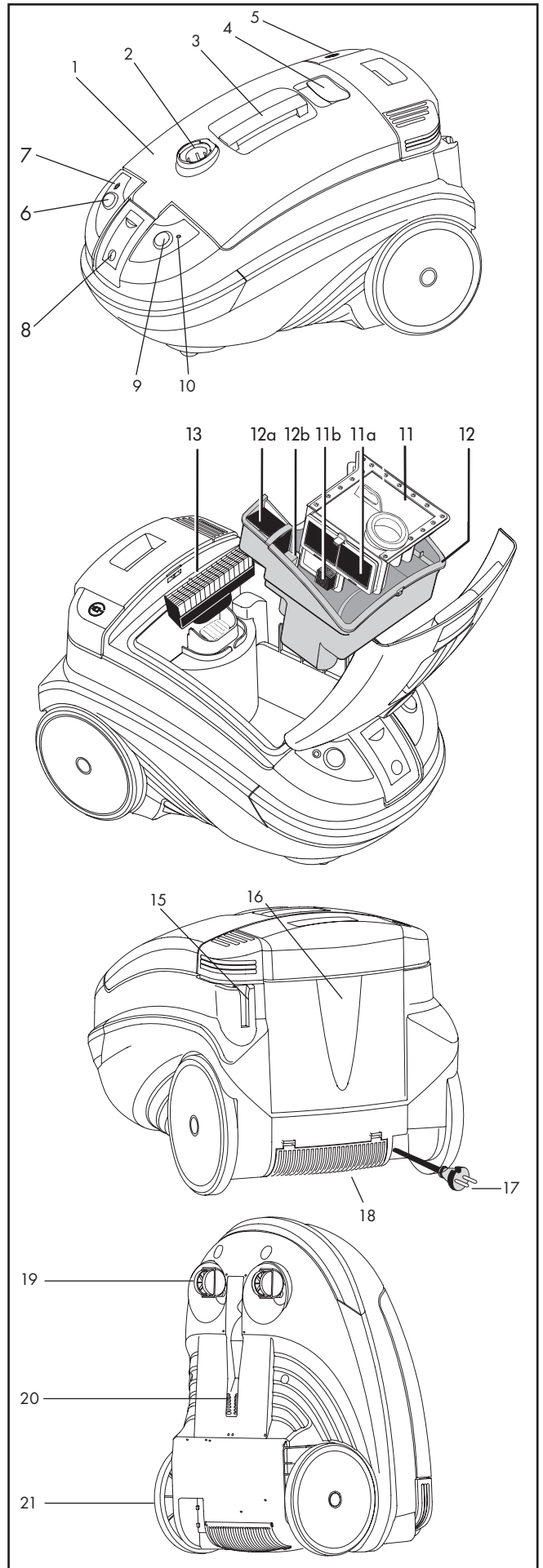

11. Filtru AQUA (11) cu filtru de material spumant (11a) și filtru de aspirare (11b)*
12. Rezervor de apă murdară (12) cu filtru umed (12a) și flotor (12b)*
13. Filtru HEPA*

15. Suport pentru tubul de aspirație (poziție de repaus)
16. Rezervor de apă proaspătă cu capac detașabil
17. Cablu de alimentare
18. Microfiltru MKA

19. Role de ghidare
20. Suport pentru tubul de aspirație
21. Roți libere mari

*) în funcție de model

Accesorii

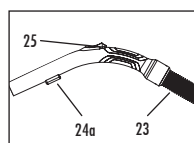

Furtun de aspirație (23) cu suport pentru pârghia de pulverizare (24a) și buton glisant pentru aer secundar (= reglare mecanică a puterii de aspirare) (25)

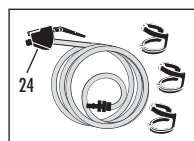

Supapă de blocare (24), furtun de pulverizare și cleme pentru furtunul de aspirare*

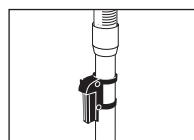

Tub de aspirație telescopic cu înălțime reglabilă cu suport de repaus

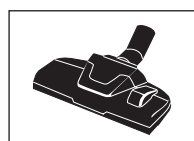

Duză comutabilă pentru covoare și pardoseli dure*



Duză turbo pentru covor*

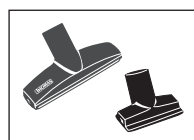

Duză pentru tapițerii*, respectiv duză de păr de câine pentru tapițerii*

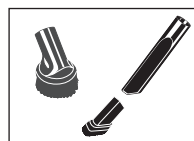

Pensulă pentru mobilier, rotundă*
Duză de rosturi*
Accesoriu perie tip pensulă*

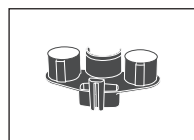

Suport de accesorii Varioclip*

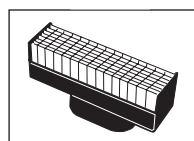

Filtru HEPA*

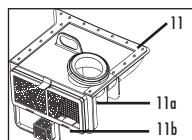

Filtru AQUA complet (11) cu filtru de material spumant (11a) și filtru de aspirare (11b)*

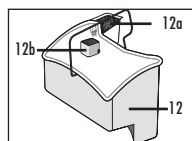

Recipient de apă murdară (12), incl. filtru umed (12a) și flotor (12b)*

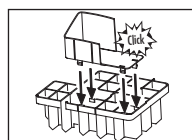

Element anti-vărsare
2 piese*



Duză de curățare pentru parchet (AQUA-Stealth) + Țeavă de pulverizare, transparentă + Cleme de prindere pentru țeava telescopică + Tampoane microfibre „Parchet” pentru duza de curățare pentru parchet*

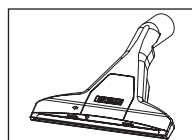

Duză de pulverizare pentru covoare, incl. conductă de pulverizare*

+  Adaptor pentru pardoseli dure*

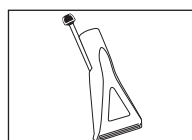

Duză de aspirare cu spălare pentru suprafețe tapițate*



Soluție concentrată de curățare pentru covoare THOMAS ProTex*

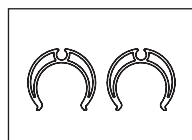

2 cleme pentru conectarea rapidă a furtunului la tubul de aspirație în timpul procesului de spălare

*) în funcție de model

Tabel cu aplicații/moduri de utilizare posibile

Metodă de curățare	Caz de utilizare	Accesorii	Filtrare
Aspirarea prafului	• Covoare și pardoseli dure	Duză de covoare	Recipient de apă murdară (12), incl. filtru umed (12a) cu filtru AQUA complet (11) + filtru HEPA (13) + umplere cu 1 litru de apă
	• Covor	Duză turbo pentru covor	
	• Tapițerie, auto etc.	Duză de tapițerie	
	• Rosturi, colțuri, auto, puncte în general greu accesibile	Duză de rosturi	
	• Mobilă, PC, tastatură, cărți etc.	Duză de rosturi + accesoriu perie tip pensulă	
Aspirare cu spălare	• Curățarea profundă a covoarelor + îndepărtarea petelor	Duză de pulverizare pentru covoare	Recipient de apă murdară (12), incl. filtru umed (12a) + element anti-vărsare
	• Curățarea profundă a tapițeriei + îndepărtarea petelor	Duză de pulverizare pentru tapițerie	
	• Curățarea pardoselilor dure	Duză de pulverizare pentru covoare + adaptor pentru pardoseli dure	
	• Curățarea pardoselilor dure sensibile	Duză de curățare pentru parchet (AQUA-Stealth) + Tampoane microfibre „Parchet” pentru duza de curățare pentru parchet	
Aspirare umedă/absorbția lichidelor	• Absorbția lichidelor pe bază de apă, precum suc, cafea, apă etc. - Covor - Pardoseală dură	Duză de pulverizare pentru covoare Duză de pulverizare pentru covoare + adaptor pentru pardoseli dure	Recipient de apă murdară (12), incl. filtru umed (12a) + element anti-vărsare

Vă felicităm ...

... pentru achiziționarea unui aspirator de praf marca THOMAS TWIN AQUAWASH, un produs de calitate superioară, cu ajutorul căruia puteți curăța covoare, precum și diverse tipuri de pardoseli dure și mobilă tapițată.

Prin achiziționarea TWIN AQUAWASH, beneficiați de un produs exclusiv, care stabilește un nou etalon în materie de curățare zilnică.

În acest sens, este vorba despre un aspirator de praf unic, care se bazează pe o tehnologie modernă și care permite curățarea în mod simplu, rapid și eficient a diverselor suprafețe, precum covoare, pardoseli dure, mochete și mobilă tapițată. Prin utilizarea echipamentului, puteți economisi timp și efort la curățare.

Aspiratorul de praf îndepărtează eficient atât murdăria, cât și praful. Simultan, acesta poate fi utilizat pentru eliminarea fluidelor vărsate. O caracteristică deosebit de importantă a echipamentului o reprezintă versatilitatea sa. Ca aspirator de praf, acesta curăță eficient covoare și pardoseli dure (teracotă, parchet, PVC), precum și mobilă tapițată și ferestre.

Vă rugăm să citiți cu atenție și integral aceste instrucțiuni de utilizare pentru a vă familiariza cu echipamentul și diversele sale funcții și pentru a-l putea utiliza la capacitate maximă. Noul echipament THOMAS se distinge printr-o lungă durată de viață, în cazul utilizării și funcționării corecte. Vă dorim să vă bucurați de acest echipament,

Echipa dumneavoastră THOMAS

Înainte de prima punere în funcțiune a echipamentului

Vă rugăm să citiți cu atenție și în întregime toate informațiile prezentate în cele ce urmează. Acestea oferă indicații importante privind siguranța, utilizarea și întreținerea echipamentului. Păstrați cu grijă instrucțiunile de utilizare și transmiteți-le proprietarului ulterior.



Instrucțiuni de siguranță

- THOMAS TWIN AQUAWASH servește exclusiv pentru uz casnic.
- În niciun caz nu puneți în funcțiune echipamentul, dacă:
 - cablul de conectare la rețea este deteriorat,
 - prezintă daune vizibile,
 - există posibilitatea ca acesta să fi căzut.
- Acest echipament poate fi utilizat de **copii** cu vârsta de minim 8 ani și de persoane cu capacități fizice, senzoriale sau mentale reduse sau lipsite de experiență și /sau cunoștințe, dacă acestea sunt supravegheate sau au fost instruite cu privire la utilizarea în siguranță a echipamentului și au înțeles pericolele rezultate din aceasta. **Copiii** nu trebuie să se joace cu aparatul. Lucrările de curățare și **întreținere destinate utilizatorului** nu trebuie efectuate de **copii** nesupravegheați.
- Tensiunea indicată pe eticheta cu date tehnice trebuie să corespundă tensiunii de alimentare. Eticheta cu date tehnice este prevăzută pe latura inferioară a echipamentului.
- Conectați echipamentul numai la o priză protejată de un automat de siguranță de 16A.

- Nu utilizați niciodată echipamentul în încăperi în care sunt depozitate substanțe inflamabile sau în care există acumulări de gaze.
- Nu lăsați niciodată echipamentul nesupravegheat în stare pornită.
- Acordați o atenție specială la curățarea treptelor de scară. Asigurați-vă că echipamentul are o poziție fixă pe pardoseala scării și aveți grijă ca furtunul să nu fie întins peste lungimea sa normală. **În timpul funcționării, nu așezați niciodată echipamentul vertical.**
- **În stare de funcționare, nu folosiți TWIN AQUAWASH pentru aspirare uscată, dacă sistemul Aquafilter nu este montat conform instrucțiunilor de utilizare. Echipamentul se poate defecta.**
- Duzele și tuburile (în stare de funcționare) nu trebuie să se afle în apropierea capului; în caz contrar, există, de exemplu, pericol pentru ochi și urechi.
- Nu îndreptați niciodată jetul de curățare către oameni sau animale, prize sau echipamente electrice.
- Persoanele cu piele sensibilă trebuie să evite contactul direct cu soluția de curățare; în cazul contactului cu mucoasele (ochi, gură etc.), clătiți imediat cu apă din abundență.
- **Atenție!** Acest model de echipament nu este adecvat pentru aspirarea substanțelor periculoase, precum lichide care conțin solvenți, precum: diluant pentru vopsele, ulei, benzină și lichide corozive.
- **Nu aspirați praful fin, precum tonerul sau rugina, pentru a nu afecta capacitatea filtrantă a echipamentului și pentru a evita daunele.**
- După funcționarea udă sau umedă, goliți recipientul. Substanțele chimice (soluțiile de curățare pentru pardoseli dure și mochete) nu trebuie lăsate la îndemâna copiilor.
- Funcționarea echipamentului și efectul de curățare pot fi garantate numai în cazul utilizării soluțiilor de curățare THOMAS originale.
- **Înainte de curățare/îngrijire/umplere/golire, precum și în caz de defecțiuni, opriți toate întrerupătoarele și scoateți din priză ștecărul de rețea.**
- Nu lăsați echipamentul în aer liber și nu îl expuneți la umiditate directă sau nu îl scufundați în lichide și nu îl păstrați în apropierea unităților de încălzire.
- Depozitați echipamentul și accesoriile acestuia în spații uscate, curate și cu sistem de închidere.
- Nu remediați niciodată pe cont propriu daunele la echipamentul THOMAS TWIN AQUAWASH, la accesorii sau la cablul de conectare la rețea (cablu special necesar), ci solicitați reparația de către centrul de servicii pentru clienți autorizat, deoarece modificările la nivelul aparatului pot periclita sănătatea. Asigurați-vă că sunt utilizate exclusiv piese de schimb și accesorii originale.
- **În plus, respectați „Informațiile pentru utilizare” prezentate în cadrul capitolelor individuale.**
- Producătorul nu își asumă răspunderea pentru eventualele daune provocate din cauza utilizării neconforme cu destinația sau deservirii incorecte.
- Nu scoateți niciodată ștecărul din priză trăgând de cablu, ci numai de ștecăr.
- Cablul de conectare la rețea nu trebuie să fie expus la căldură sau la lichide chimice și nu trebuie să fie tras peste muchii sau suprafețe ascuțite.

Indicații generale

Conectarea furtunului de aspirație

- Introduceți piesa de conectare a furtunului de aspirație în ștuțul echipamentului și rotiți către spate până la blocare.
- Împingeți furtunul median pentru substanța de pulverizare în cuplajul rapid; în acest scop, deschideți capacul pompei prin apăsare pe partea inferioară.
- Introduceți supapa de blocare în suportul de la nivelul mânerului.

Scoaterea furtunului de aspirație

- Apăsăți tasta de pe piesa de conectare. Rotiți piesa de conectare cu 1/4 de rotație în lateral și extrageți-o.
- Desfaceți furtunul median pentru substanța de pulverizare; în acest scop, apăsați tasta cuplajului rapid.

Poziția de repaus

- Suspendați tubul de aspirație împreună cu duza și furtunul în suportul tubului de aspirație de pe partea posterioară a carcasei.
Dacă așezați echipamentul vertical, suspendați tubul de aspirație în partea inferioară a carcasei.

Reglarea mecanică a puterii de aspirare

Prin reglarea mecanică a puterii de aspirare (buton glisant pentru aer secundar) se poate reduce, de asemenea, puterea de aspirare.

Buton glisant pentru aer secundar închis = putere de aspirare integrală, buton glisant pentru aer secundar deschis = putere de aspirare redusă.

i În cazul reglării electronice a puterii de aspirare și la aspirarea cu spălare sau cu apă, butonul glisant pentru aer secundar trebuie să fie întotdeauna închis.

Păstrarea accesoriilor

- În cazul funcționării cu aspirare uscată, rezervorul de apă proaspătă poate fi utilizat ca și cutie pentru accesorii.
- Pentru a păstra în permanență la îndemână accesoriile aspiratorului dumneavoastră de praf, amplasați duzele pentru păstrare în suportul separat pentru accesorii Varioclip*, pe care îl puteți fixa comod pe țeava telescopică sau pe mâner.

Aspirarea prafului



Informații pentru utilizare

- **Nu folosiți TWIN AQUAWASH pentru aspirare uscată, dacă sistemul AQUAFILTER nu este montat conform instrucțiunilor de utilizare. În caz contrar, echipamentul se poate defecta.**
- **În timpul funcționării cu aspirare uscată, nu aspirați lichide.**
- **Nu aspirați cantități mari de praf fin, de ex. pudră de cacao, făină etc.**

Pregătirea pentru utilizare a filtrului AQUA

Echipamentul dumneavoastră TWIN AQUAWASH este deja echipat din fabrică pentru aspirare uscată.

Deschideți capacul carcasei prin ridicarea elementului de deblocare a acestuia.

Scoateți filtrul AQUA de mâner din recipientul de apă murdară. Umpleți recipientul de apă murdară cu 1 litru de apă curată.

Introduceți filtrul AQUA complet în spatele celor două nervuri de ghidare ale recipientului de apă murdară până la opritor. Garnitura rotativă a filtrului AQUA trebuie să fie așezată pe partea interioară a recipientului de apă murdară, iar filtrul umed trebuie să fie montat.

Conectați furtunul de aspirație și montați tubul de aspirație telescopic. Montați accesoriul dorit.

i Pentru a obține un efect de filtrare optim, recomandăm ca după o funcționare continuă de 40-60 minute sau atunci când pe partea inferioară a capacului apar foarte multe picături de apă, să clățiți pentru scurt timp cu apă curată filtrul AQUA și să schimbați apa din recipientul de apă murdară.

În cazul unor cantități mai mari de praf (de ex. curățare intensivă sau prima utilizare), intervalele de clătire a FILTRULUI AQUA și de schimbare a apei trebuie reduse.

Din motive de igienă, sistemul AQUAFILTER trebuie golit și curățat după fiecare utilizare. Apa murdară și piesele umede favorizează înmulțirea bacteriilor și a ciupercilor (a se vedea Curățare și îngrijire).

Aspirare uscată cu sac de praf*

Scoateți recipientul de apă murdară.

Montați sistemul de saci de filtru.

Împingeți în acest scop sacul de filtru în suportul de pe latura inferioară a suportului pentru sacul de filtru.

i Asigurați-vă că orificiul sacului cu filtru coincide cu suportul acestuia.

Introduceți sistemul de saci de filtru în suporturile corespunzătoare din interiorul carcasei echipamentului.

Închideți capacul carcasei.

Fixați în acest scop mânerul de transport. Rotiți ulterior capacul carcasei în jos. În dreptul capacului carcasei, apăsați ușor elementul de deblocare până când se aude cum capacul carcasei se fixează în poziție.

Conectați furtunul de aspirație la nivelul echipamentului.

Introduceți piesa de conectare a furtunului de aspirație în ștuțul de aspirație. Rotiți piesa de conectare a furtunului de aspirație până când se aude și se vede cum se fixează.

Conectați tubul telescopic și/sau duza selectată pentru aplicația dorită pe mânerul furtunului de aspirație.

În acest scop, introduceți mânerul în tubul telescopic, respectiv în duza dorită cu o ușoară presiune și o mișcare laterală de rotație.

i Pentru aspirare uscată, selectați doar duze care sunt adecvate în acest scop.

*) în funcție de model

Aspirarea cu spălare/aspirarea lichidelor



Informații pentru utilizare

- **Atenție!** Benzina, diluanții, păcura etc. pot forma vapori și amestecuri explozive la contactul cu aerul aspirat.
- Acetona, acizii și solvenții pot ataca materialele utilizate la nivelul echipamentului. Apa de clătire și cea murdară pot fi aspirate fără probleme.
- După aspirarea lichidelor sau aspirarea cu spălare, curățați și lăsați să se usuce recipientul de apă murdară și toate piesele utilizate.
- **Nu aspirați niciodată lichide sau nu utilizați echipamentul în regimul de aspirare cu spălare fără recipientul de apă murdară.**
- Echipamentul dumneavoastră THOMAS TWIN AQUAWASH nu este adecvat pentru aspirarea unor cantități mari de lichide din rezervoare sau bazine.



- **Atenție!** Nu utilizați niciodată pompa fără lichide.

- După fiecare operațiune de curățare umedă, goliți și curățați echipamentul. Apa murdară și piesele umede favorizează înmulțirea bacteriilor și a ciupercilor (a se vedea Curățare și îngrijire).

Pentru asigurarea unor rezultate ireproșabile, utilizați **doar soluții originale de curățare.**

Puteți comanda **soluțiile concentrate de curățare necesare** de la producător.

Înainte de curățarea covoarelor

- Asigurați-vă că toate obiectele pe care doriți să le curățați umed sunt adecvate pentru această operațiune; de exemplu, nu sunt adecvate în acest scop covoarele delicate, țesute manual sau care se decolorează.

Pentru verificare, aplicați puțină soluție de curățare pe o lavetă albă și frecăți într-un punct puțin vizibil de pe covor. Dacă pe lavetă nu apar urme de culoare, se poate pleca de la premisa că respectivul covor prezintă rezistență la decolorare.

În caz contrar, covorul nu trebuie curățat umed.

Dacă aveți îndoieli, adresați-vă unui distribuitor specializat de covoare.

În cazul în care covorul a fost șamponat anterior, la prima utilizare a echipamentului THOMAS TWIN AQUAWASH, se poate ajunge la o formare de spumă mai puternică în recipientul de apă murdară. Pentru a evita formarea ulterioară de spumă, turnați 1/2 ceașcă de oțet în recipientul de apă murdară.

În cazul în care din orificiul de evacuare a aerului iese spumă, deconectați imediat echipamentul și goliți recipientul de apă murdară.

Formarea crescută de spumă este eliminată după curățarea de bază unică cu o soluție concentrată de curățare THOMAS, deoarece aceasta conține un antispumant special.

Nu îndoiiți covorul cât timp acesta este încă umed.

În timpul curățării și ulterior, încăperea trebuie să fie ventilată corespunzător pentru a permite uscarea rapidă.

Curățarea covoarelor

- Asamblați elementul anti-vărsare alcătuit din 2 piese.
- Scoateți filtrul AQUA de mâner din recipientul de apă murdară și introduceți elementul anti-vărsare.
- Scoateți filtrul HEPA din echipament.
- Introduceți elementul anti-vărsare și recipientul de apă murdară în echipament. Aveți grijă ca filtrul umed (13a) să fie introdus.
- Extrageți rezervorul de apă proaspătă pentru umplere (vertical în sus) sau umpleți direct în echipament, ridicând capacul rezervorului de apă proaspătă.



La umplere, asigurați-vă că în rezervorul de apă proaspătă nu ajung impurități, pentru a nu perturba funcționarea supapei de închidere.

Umpleți cu soluție concentrată de curățare și apă până la mâner (max. 2,4 litri).

Pentru curățarea covoarelor, recomandăm **soluția concentrată de curățare THOMAS ProTex.**

Pentru aplicare și dozare, a se vedea eticheta sticlei de soluție concentrată de curățare.

Utilizați apă caldă (max. 30 °C).

Conectați furtunul de aspirație și montați tubul de aspirație telescopic.

Montați duza de pulverizare pentru covoare (fără adaptorul pentru pardoseli dure), aplicați furtunul pentru soluția de curățare și cuplați rapid la supapa de blocare (24) și blocați prin rotire. Apoi fixați furtunul pentru soluția de curățare cu cele 2 cleme la tubul de aspirație.

Scoateți ștecărul de rețea de la echipament și conectați-l.

Porniți echipamentul și reglați puterea maximă de aspirare. Porniți pompa. Lampa de control se aprinde

Sistemul de extragere cu pulverizare

- Substanța de curățare este injectată sub presiune adânc în structura covorului.
- Murdăria este dizolvată din fibrele covorului și îndepărtată în profunzime.
- Apa murdară este absorbită sub presiune ridicată, iar fibrele covorului revin natural în poziție.

Totul în cadrul unei singure etape de lucru.

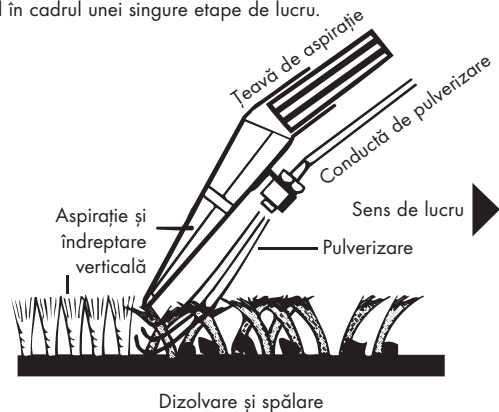

Apăsăți pârghia supapei de blocare (24) până când se scurge lichid de curățare și trageți duza aflată pe covor deasupra acestuia urmând o traiectorie dreaptă. La finalul unei traiectorii sau în caz de întrerupere, eliberați pârghia supapei pentru a opri jetul de pulverizare. Când lichidul pulverizat este absorbit, ridicați duza și începeți o nouă traiectorie cu o ușoară suprapunere. Astfel, fâșie cu fâșie, poate fi abordată întreaga suprafață.



Dacă pe traiectoriile curățate rămân încă pete de lichid, aceste puncte pot fi absorbite încă o dată fără pulverizare.

În acest scop, sistemul mecanic de reglare a puterii de aspirare (25) trebuie să fie complet închis.

În cazul punctelor foarte murdare, puteți aplica lichid de curățare încă de la deplasarea în față a duzei de pulverizare pentru covoare. Se va efectua, de asemenea, un tratament preliminar, punând în funcțiune pompa.

Nu distribuiți prea mult lichid, deoarece în caz contrar, pe covor pot apărea cute sau proeminențe, care dispar numai după un proces mai lung de uscare.

Pentru a evita revenirea lichidului aflat în tubul de aspirație la întreruperea operațiunii, țineți tubul și furtunul de aspirație oblic în sus timp de câteva secunde, când motorul se află încă în funcțiune. Numai după aceea opriți echipamentul.

i Pentru a evita oprirea automată a echipamentului, goliți recipientul de apă murdară, după consumarea în totalitate a soluției de curățare din rezervorul de apă proaspătă.

În cazul nerespectării indicației de mai sus, flotorul din recipientul de apă murdară întrerupe automat aspirarea, dacă recipientul de apă murdară este umplut (se poate auzi clar o turație mai ridicată a motorului).

Opriiți echipamentul, scoateți din priză ștecărul de rețea și goliți recipientul de apă murdară.

Curățarea pardoselilor dure

Montați adaptorul pentru pardoseli dure la duza de pulverizare pentru covoare.

Cu acest sistem, puteți curăța și usca pardoseli dure în cadrul aceleiași etape de lucru.

Nu curățați niciodată umed parchetul și pardoselile laminat. În cazul curățării cu umezire a pardoselilor, este obligatorie respectarea indicațiilor de îngrijire ale producătorului tipului respectiv de pardoseală.

Pentru modul de lucru, a se vedea Curățarea covoarelor.

Pentru curățarea pardoselilor dure, recomandăm **soluția concentrată de curățare THOMAS ProFloor.**

Curățarea pardoselilor dure sensibile cu duza pentru curățarea parchetului*

Fixați pernița cu microfibre „Parchet” cu ajutorul sistemului de prindere cu arici pe latura inferioară a duzei pentru curățarea parchetului.

Efectuați procesul de ștergere.

Apăsăți scurt maneta de pe supapa de închidere la nivelul mânerului pentru a umezi pernița cu microfibre. Eliberați maneta de pulverizare.

1. În cursa înainte, aspirați toate particulele de impurități desprinse și ștergeți în același timp ulterior suprafața cu pernița cu microfibre umezită.
2. În cura înapoi pe aceeași suprafață, uscați pardoseala umedă.

i O perniță cu microfibre contaminată cu impurități poate fi curățată la mașina de spălat la max. 60 °C. Nu utilizați balsam de rufe.

Curățarea tapițeriei*

Pentru curățarea mobilei tapițate, a scaunelor auto etc., utilizați duza de pulverizare pentru tapițerie. Introduceți duza pe mâner. Fixați furtunul scurt de pulverizare la supapa de blocare și la duză.

Aveți grijă să nu aplicați prea mult lichid pe tapițerie, deoarece, în funcție de structura interioară, este necesară luarea în considerare a unui timp de uscare mai lung.

Pentru modul de lucru, a se vedea Curățarea covoarelor
Pentru curățarea tapițeriei, recomandăm **soluția concentrată de curățare THOMAS ProTex.**

Aspirarea lichidelor/aspirare umedă

i Cu THOMAS TWIN AQUAWASH, puteți absorbi lichidele vărsate nepericuloase pe bază de apă (de ex. apă, cafea etc.). Alegeți o duză adecvată și introduceți-o pe tubul de aspirație, respectiv mâner.



Curățare și îngrijire

Efectuați întotdeauna lucrările de întreținere și curățare doar dacă echipamentul este oprit, iar ștecărul de rețea este scos din priză.

După aspirarea cu spălare/aspirarea lichidelor

i Pentru a curăța carcasa echipamentului, utilizați o cârpă moale, umedă.

Nu utilizați substanțe de curățare abrazive sau solvenți.

Scoateți și goliți rezervorul de apă proaspătă.

Goliți recipientul de apă murdară.

Curățați elementul anti-vărsare; recipientul de apă murdară și filtrul umed cu apă curată, eventual caldă.

Flotorul (13b) din recipientul de apă murdară trebuie să fie întotdeauna curat și accesibil. Acesta întrerupe procesul de aspirare dacă recipientul de apă murdară este plin.

Ștergeți stropii de apă din spațiul de aspirație cu o cârpă moale.

Îndepărtați impuritățile de la ștuțul de aspirație și de pe partea interioară a capacului carcasei.

Pentru facilitarea curățării, capacul carcasei poate fi îndepărtat de la echipament.

i În acest scop, deschideți capacul și rabatați-l vertical. Apăsăți capacul în față până când acesta alunecă din balama. Ulterior, ridicați capacul.

Pentru fixare, introduceți vertical și închideți capacul carcasei. Capacul se blochează automat în balama.



Umpleți rezervorul de apă proaspătă cu cca. 200 ml de apă proaspătă pentru a curăța pompa și porniți sistemul de pulverizare, de exemplu, deasupra unei chiuvete, apăsând pe pârghia supapei de blocare. În acest mod, lichidul rămas este eliminat din conductă.

După curățare, îndepărtați toate accesoriile. Curățați și uscați accesoriile, precum și rezervorul de apă proaspătă și recipientul de apă murdară. Păstrați toate piesele și echipamentul într-un loc uscat, curat.

Apăsăți pârghia de la supapa de blocare pentru a compensa presiunea.

După aspirarea prafului

1. Sistemul filtrului AQUA

Deschideți capacul carcasei prin ridicarea elementului de deblocare al acestuia.

Scoateți recipientul de apă murdară.

Trageți filtrul AQUA (12) de mâner din recipientul de apă murdară și vărsați apa murdară (de ex. în toaletă).

Extrageți filtrul de material spumant (12a). În acest scop, trageți ușor în sus cadrul de la filtrul AQUA și rabatați-l lateral.

Clățiți temeinic filtrul AQUA, filtrul de material spumant, filtrul umed și recipientul de apă murdară cu apă curată, fără a utiliza soluții de curățare.

Înainte de reutilizare, lăsați piesele să se usuce.

În cazul în care filtrul de aspirație (12b) prezintă impurități și scame, acesta poate fi rabatat în lateral pentru curățare ușoară, iar apoi rabatat înapoi.

Îndepărtați impuritățile și scamele de la ștuțul de aspirație.

*) în funcție de model

2. Filtru HEPA.

Echipamentul dumneavoastră TWIN AQUAWASH este prevăzut cu un filtru HEPA (13) de calitate ridicată care, în funcție de necesități și de tipul prafului de la domiciliul dumneavoastră, poate fi curățat de mai multe ori.

Filtrul trebuie curățat cel puțin la fiecare 6 luni și întotdeauna atunci când constatați o diminuare a puterii de aspirare. Sunt necesari următorii pași:

Extrageți filtrul HEPA și scuturați praful aderent de pe acesta, precum și impuritățile sau loviți-l cu atenție de o suprafață solidă.

Dacă filtrul este foarte murdar, clătiți-l sub jet de apă (nu utilizați substanțe de curățare) și scuturați-l cu putere încă o dată. După clătire, **FITRUL TREBUIE USCAT COMPLET.**

Nu utilizați perii pentru curățarea filtrului HEPA. Curățați întotdeauna filtrul înainte de a-l introduce înapoi în echipament.

Aveți grijă ca lamelele de filtrare să nu fie deteriorate.

Filtrul HEPA trebuie înlocuit dacă, în ciuda curățării, puterea de aspirare a echipamentului nu crește. Recomandăm schimbarea filtrului (în funcție de cantitatea de murdărie și praf) cel puțin la intervale de 12 luni.

3. Microfiltru MKA.

Microfiltrul MKA (18) trebuie înlocuit la intervale de șase luni.

În acest scop, apăsați în jos ambele sticle din material plastic de pe capacul de purjare și rabatați-l.

Înlocuiți microfiltrul MKA. Închideți din nou capacul de purjare.

Produse necesare/accesorii speciale

Pentru echipamentul dumneavoastră THOMAS TWIN AQUAWASH este disponibil un sortiment larg de accesorii speciale și produse necesare.

În acest scop, solicitați informații distribuitorului dumneavoastră specializat, precum și direct serviciului pentru relații cu clienții al companiei THOMAS sau la www.robert-thomas.net.

Indicație!

Funcționarea echipamentului și efectul de curățare pot fi garantate exclusiv în cazul utilizării accesoriilor originale THOMAS.



Duză de pardoseală *CleanLight*, fără mecanism de apăsare pentru picior



Perie de praf turbo pentru covoare

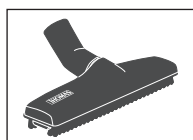

Duză pentru pardoseli din parchet

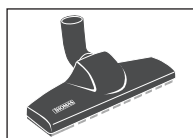

Duză rotativă pentru parchet

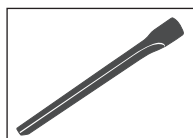

Duză de rosturi, lungă (360 mm lungime)

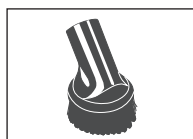

Pensulă pentru mobilier, rotundă



Duză de saltele

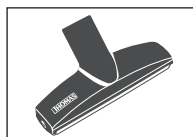

Duză de tapițerie pentru păr de animale (190 mm lățime)

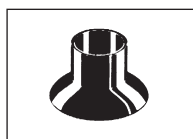

Duză sifon

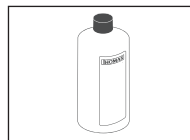

ProTex
2 x 1l

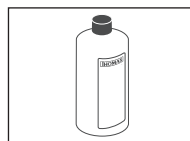

ProFloor
2 x 1l

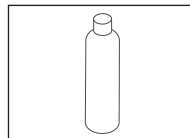

Substanță aromatică „Fresh moments”
125 ml



Duză de curățare pentru parchet (AQUA-Stealth)

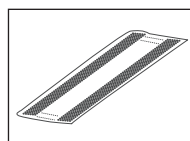

Tampoane microfibre „Gresie” pentru duza de curățare pentru parchet

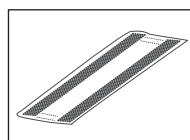

Tampoane microfibre „Parchet” pentru duza de curățare pentru parchet

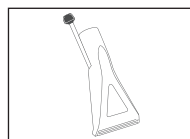

Duză de tapițerie Sprühex

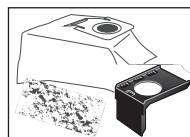

Set saci de praf TWIN:
5x sac de praf,
1x suport pentru saci de praf,
1x microfiltru

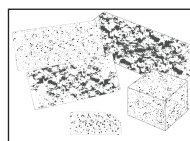

Set de filtre pentru TWIN/GENIUS:
1x filtru HEPA,
1x microfiltru,
1x filtru de protecție pentru motor,
1x filtru umed,
1x filtru de material spumant

Protecția mediului înconjurător

Nu eliminați ca deșeu materialele de ambalare sau echipamentele vechi.

Componentele ambalajului:

- Ambalajele din carton sunt adecvate pentru prelucrare și reutilizare. Acestea trebuie predate la un punct de colectare adecvat pentru materiale reciclabile.
- Piese din material plastic sunt marcate corespunzător pentru a indica tipul materialului brut și posibilitatea de reciclare.

Valorificarea echipamentului după încheierea duratei de viață:

- Eliminați echipamentul ca deșeu conform prevederilor legale și tăiați în prealabil ștecărul de rețea aferent.



Simbolul de pe produs sau de pe ambalaj indică faptul că acest produs nu poate fi tratat ca un deșeu casnic normal, ci trebuie predat la un punct de colectare pentru reciclarea echipamentelor electrice și electronice.

Prin contribuția dumneavoastră la eliminarea corectă ca deșeu a acestui produs, protejați mediul înconjurător și sănătatea persoanelor. Mediul înconjurător și sănătatea sunt periclitare prin eliminarea incorectă ca deșeu.

Pentru informații suplimentare cu privire la reciclarea acestui produs, vă puteți adresa departamentului local responsabil pentru protecția mediului, unui punct de reciclare pentru echipamente electronice sau societății de la care ați achiziționat acest produs.

Date tehnice

Denumirea tipului:	788/H2
Alimentarea cu energie electrică:	220 - 240 V, 50 - 60 Hz
Putere absorbită:	a se vedea eticheta cu date tehnice
Lungimea cablului de alimentare cu energie electrică:	aprox. 6 m
Dimensiunile echipamentului (L×l×î):	(545×340×355 mm)
Masa proprie a echipamentului:	ca. 10 kg
Volumul rezervorului pentru apa proaspătă:	2,4 liter

Întreținere și garanție

Serviciul de relații cu clienții

Întrebați distribuitorul dumneavoastră despre serviciul pentru relații cu clienții din cadrul firmei THOMAS, responsabil pentru dumneavoastră. În acest scop, menționați informațiile de pe plăcuța de identificare a echipamentului dumneavoastră THOMAS TWIN AQUAWASH.

Pentru garantarea în permanență a siguranței echipamentului, dispuneți efectuarea lucrărilor de reparații, în special la nivelul pieselor aflate sub tensiune, exclusiv de către personal specializat în domeniul electric.

În cazul unei defecțiuni, trebuie să vă adresați distribuitorului dumneavoastră specializat sau direct serviciului de relații cu clienții. Puteți găsi datele de contact pe verso.

Garantie

Independent de obligațiile de garanție ale distribuitorului în baza contractului de vânzare-cumpărare, oferim o garanție pentru acest echipament în conformitate cu următoarele condiții:

1. Perioada de garanție este de 24 de luni - calculată din ziua livrării către beneficiarul final. Aceasta se reduce la 12 luni în cazul utilizării comerciale sau unei exploatare similare a produsului. Pentru valorificarea pretenției, este necesară prezentarea unui document justificativ de cumpărare.
2. În timpul perioadei de garanție, remediem toate deficiențele de funcționare pentru care se pot demonstra o execuție defectuoasă sau erori de material, prin repararea, la alegerea noastră, a pieselor sau a seturilor de piese defecte; piesele înlocuite intră în proprietatea noastră. În garanție nu sunt incluse piesele ușor deteriorabile, de exemplu, sticlă, materiale plastice, becuri. Sunt excluse de la garanție în mod suplimentar bateriile și acumulatorii care prezintă defecte ca urmare a uzurii normale, îmbătrânirii sau manipulării necorespunzătoare, respectiv a căror durată de viață s-a redus. Defecțiunile trebuie raportate fără întârziere în perioada de garanție, ulterior constatării. În timpul perioadei de garanție, piesele de schimb necesare pentru a remedia orice defecțiune și costul timpului de lucru nu vor fi luate în calcul. În cazul sesizării nejustificate a departamentului nostru de relații cu clienții, costurile aferente sunt suportate de către client. Lucrările de reparație la client sau la locația de instalare pot fi solicitate numai pentru echipamentele de mari dimensiuni. Alte echipamente trebuie predate la cel mai apropiat centru de service pentru clienți sau atelier autorizat sau trimise la fabrică.
3. Obligațiile de garanție nu se aplică în cazul abaterilor minore care sunt nesemnificative pentru valoarea și capacitatea de utilizare a echipamentului sau daunelor cauzate de efectele chimice și electrochimice ale apei sau condițiilor de mediu anormale. Nu este aplicabil un drept de garanție în asociere cu prejudiciile ca urmare a uzurii normale, în mod suplimentar la nerespectarea instrucțiunilor de utilizare sau la folosirea necorespunzătoare.
4. Pretențiile de garanție își pierd valabilitatea în cazul în care intervențiile și reparațiile nu se realizează de către persoane autorizate de către noi.
5. Reparațiile efectuate în perioada garanției nu duc la extinderea sau înnoirea termenului de garanție pentru echipament sau piesele de schimb integrate: termenul de garanție pentru piesele de schimb integrate se încheie odată cu termenul de garanție pentru întregul echipament.
6. Sunt excluse alte drepturi de garanție sau drepturile de garanție extinse, în special cele cu privire la compensarea pentru daune survenite în afara echipamentului - cu excepția cazurilor în care se impune o responsabilitate legală obligatorie.

Vă oferim servicii în cadrul departamentului nostru de relații cu clienții și după expirarea perioadei de garanție. Vă rugăm să luați legătura cu distribuitorul dumneavoastră sau direct cu departamentul de relații cu clienții.

Ne rezervăm dreptul de a efectua modificări de natură tehnică.

Ce este de făcut dacă ...

În cazul în care, contrar așteptărilor, echipamentul dumneavoastră THOMAS TWIN AQUAWASH nu funcționează satisfăcător, pe baza situațiilor descrise în continuare, verificați mai întâi dacă defecțiunea prezintă doar o cauză minoră, înainte de a vă adresa serviciului de relații cu clienții.

Defecțiuni survenite/ funcționare defectuoasă

Motiv/remediere

Aspecte generale (toate funcțiile)

- Aparatul nu poate fi pus în funcțiune
 - Cablul de conectare la rețea, ștecărul și priza sunt intacte?
→ Înainte de verificare, scoateți ștecărul de rețea din priză; eventual, dispuneți efectuarea reparațiilor exclusiv de către personal de specialitate autorizat
 - Echipamentul este pornit? → verificați

Aspirarea prafului (aspirare uscată)

- La aspirare, praful este evacuat
 - Sistemul AQUAFILTER este montat conform instrucțiunilor de utilizare?
 - În recipientul de apă murdară există o cantitate suficientă de apă, iar filtrul de aspirare se află complet în baie de apă? → verificați
 - Există depuneri de murdărie la nivelul filtrului de aspirare sau duzele din ștuțul de aspirație sunt înfundate? → rabatați și curățați, respectiv clătiți bine cu apă.
- Puterea de aspirare se diminuează treptat
 - Filtrul HEPA este înfundat? → Curățarea filtrului HEPA
 - Duzele, tubul de aspirație sau furtunul de aspirație sunt înfundate cu particule grosiere de murdărie? → prin dilatarea furtunului în funcțiune sunt eliminate particulele care provoacă obturarea; înlăturați particulele respective
- Puterea de aspirare este prea redusă
 - Duza de injectare Aqua din ștuțul de aspirație este înfundată? → demontați și curățați, respectiv clătiți bine cu apă.
 - Filtrul HEPA este înfundat? → curățarea filtrului HEPA.
 - Duzele, tubul de aspirație sau furtunul de aspirație sunt înfundate cu particule grosiere de murdărie? → prin dilatarea furtunului în funcțiune sunt eliminate particulele care provoacă obturarea; înlăturați particulele respective.
 - Capacul carcasei este închis corespunzător? → verificați
 - Sistemul electronic de reglare a puterii de aspirare este setat la MIN?
→ Setati puterea de aspirare la MAX (lampa luminează portocaliu)
 - Sistemul mecanic de reglare a puterii de aspirare de la mâner este deschis?
→ Închideți tasta glisantă de la mâner
- Pe partea interioară a capacului carcasei se pot observa multe picături de apă
 - Sistemul AQUAFILTER conține probabil o cantitate prea mare de praf
→ Curățați sistemul AQUAFILTER, schimbați apa

Aspirare cu spălare

- Puterea de aspirare se diminuează brusc
 - Recipientul de apă murdară este plin (flotorul a fost activat)? → goliți.
 - Echipamentul se află în poziție oblică (flotorul a fost activat)? → Poziționați echipamentul pe o suprafață plană, opriți-l și reporniți-l.
- Din orificiul de purjare al echipamentului se scurge apă
 - Flotorul din recipientul de apă murdară este obturat și inaccesibil, și anume nu mai poate fi activat, dacă recipientul este plin? → Curățați flotorul și balamaua
 - Este montat recipientul de apă murdară cu elementul anti-vărsare și filtrul umed?
→ deconectați imediat și uscați echipamentul, montați piesele lipsă
 - Garniturile și suprafețele de etanșare sunt murdare? → curățați
 - A fost omis filtrul umed sau elementul anti-vărsare? → verificați
- În compartimentul de aspirare se acumulează o cantitate de apă neobișnuit de mare (prezența câtorva picături este absolut normală)
- Se ajunge la formarea de spumă neobișnuit de puternică în recipientul de apă murdară
 - A fost utilizată soluție concentrată de curățare originală THOMAS? → înlocuiți
- Nu se scurge lichid de curățare, deși pompa este pornită
 - Există lichid de curățare în rezervorul de substanță pentru pulverizare? → completați
 - Duza de pulverizare este înfundată? → Lăsați duza în apă caldă pentru puțin timp și apoi purjați-o puternic
 - Orificiul de conectare al rezervorului este obturat? → Extrageți rezervorul de apă proaspătă și aspirați temeinic orificiul de conectare al rezervorului (punct de îmbinare rezervor de apă proaspătă - carcasa) pentru a îndepărta eventualele impurități
- Umezeală reziduală prea ridicată, lichidul de curățare nu este absorbit corect
 - Sistemul electronic de reglare a puterii de aspirare este setat la MIN? → setați puterea de aspirație la MAX (lampa luminează portocaliu)
 - Sistemul mecanic de reglare a puterii de aspirare de la mâner este deschis?
→ Închideți tasta glisantă de la mâner
 - Duza este așezată corect pe pardoseală? → Pentru aspirare, așezați duza aproximativ în poziție verticală

Konstrukce vysavače

1. Víko krytu
2. Sací hrdlo
3. Držadlo
4. Zajištění a odjištění víka
5. Tlačítko navíjení kabelu
6. Tlačítko ZAP/VYP (ON/OFF) čerpadla
7. Kontrolka provozu čerpadla
8. Rychlospojka tepovací hadice (pod krytem)
9. Tlačítko ZAP/VYP vysavače
10. Kontrolka provozu vysavače

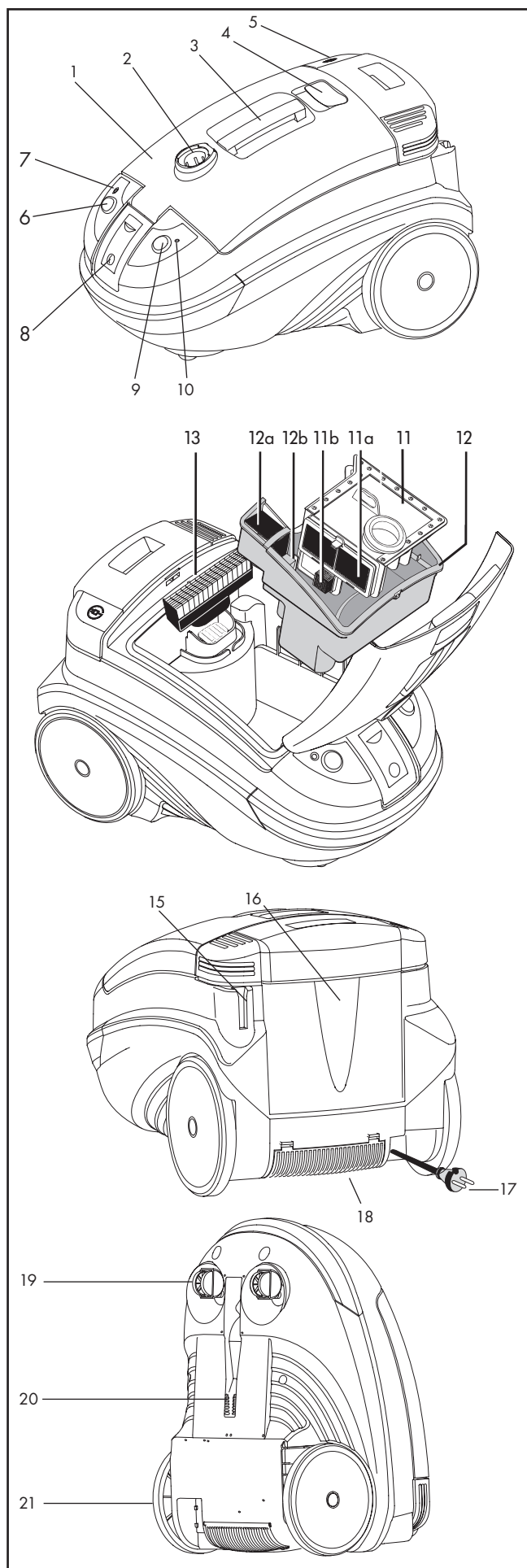

11. AQUA filtr (11) s pěnovým filtrem (11a) a sacím filtrem (11b)*
12. Nádržka na špinavou vodu (12) s mokrým filtrem (12a) a plovákem (12b)*
13. Filtr HEPA*

15. Držák sací trubky (parkovací poloha)
16. Nádržka na čistou vodu s odnímatelným víkem
17. Přívodní kabel
18. Mikrofiltr MKA

19. Vodičí kolečka
20. Držák sací trubky / parkovací poloha
21. Velká pojezdová kola

*) v závislosti na modelu

Příslušenství

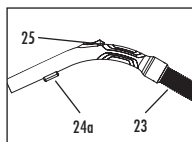

Sací hadice (23) s držákem tepovací páčky (24a) a vzduchovou klapkou (25) (= mechanická regulace sacího výkonu) (25)

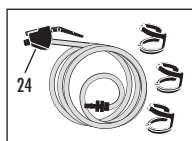

Uzavírací ventil (24), stříkací hadice a spony na sací hadici*

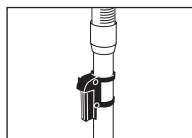

Výškově nastavitelná teleskopická trubka s držákem na skladování

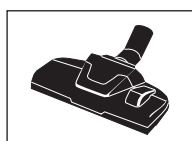

Kombi hubice na koberec a tvrdou podlahu*



Turbokartáč na koberce*

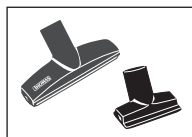

Hubice na čalounění*, reps. hubice na čalounění k odstraňování zvířecích chlupů*

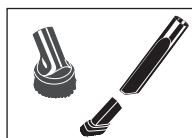

Kartáč na nábytek, kulatý*
Štěrbinová hubice*
Nasazovací kartáč*

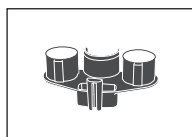

Držák příslušenství Vario-Clip*

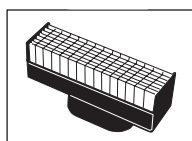

Filtr HEPA*

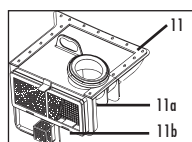

AQUA filtr kompl. (11) s pěnovým filtrem (11a) a sacím filtrem (11b) *

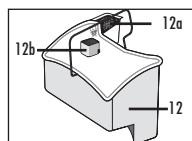

Nádržka na špinavou vodu (12) vč. mokrého filtru (12a) a plováku (12b) *

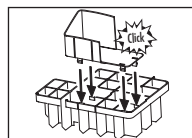

Zábrana proti vystříknutí 2dílná*



Hubice na čištění parket (AQUA-Stealth)* + Rozprašovací vedením, transparentní + Přidržovacími sponami na teleskopickou trubici + Mikrovláknová utěrka „parkety“*

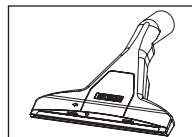

Tepovací tryska na koberce vč. postřikovacího vedení*

+  Adaptér na tvrdé podlahy*

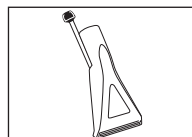

Tepovací hubice na čalounění*



THOMAS ProTex čistící koncentrát na koberce*

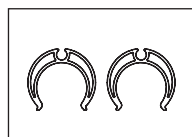

2 svorky pro rychlé připevnění hadice na sací trubku během mytí

*) závislosti na modelu

Tabulka možností použití

Čistící metoda	Případ použití	Příslušenství	Filtrování
Vysávání	• Koberec a tvrdé podlahy	Hubice na koberec	Nádržka na špinavou vodu (12) vč. mokrého filtru (12a) s AQUA filtrem kompl. (11) + filtr HEPA (13) + doplnit 1 litr vody
	• Koberec	Turbokartáč na koberce	
	• Čalounění, vozidla atd.	Hubice na čalounění	
	• Spáry, rohy, vozidla, obecně těžko přístupná místa	Štěrbinová hubice	
	• Nábytek, PC, klávesnice, knihy atd..	Štěrbinová hubice a nasazovací kartáč	
Tepování	• Hlubkové čištění koberců + odstraňování fleků	Tepovací tryska	Nádržka na špinavou vodu (12) vč. mokrého filtru (12a) + zábrana proti vystříknutí
	• Hlubkové čištění čalounění + odstraňování fleků	Tepovací tryska na čalounění	
	• Čištění tvrdých podlah	Kobercová tepovací tryska + adaptér pro tvrdou podlahu	
Mokrě vysávání / nasávání tekutin	• Čištění citlivých a pevných podlah	Hubice na čištění parket (AQUA-Stealth) + Mikrovláknová utěrka „parkety“	Nádržka na špinavou vodu (12) vč. mokrého filtru (12a) + zábrana proti vystříknutí
	• Nasávání tekutin na vodní bázi jako šáva, káva, voda atd. - Koberec - Tvrdá podlaha	Kobercová tepovací tryska Kobercová tepovací tryska + adaptér pro tvrdou podlahu	

Gratulujeme vám...

...ke koupi vysavače THOMAS TWIN AQUAWASH, výrobku nejvyšší kvality, kterým můžete čistit koberce a různé druhy tvrdých podlah a čalouněného nábytku.

TWIN AQUAWASH je exkluzivní výrobek, který definuje nové standardy, pokud jde o každodenní čištění.

Jedná se o jedinečný vysavač, založený na nejmodernějších technologiích a umožňující jednoduché, rychlé a efektivní čištění různých povrchů, jako např. koberců, tvrdých podlah, kobercových podlah a čalouněného nábytku. Díky použití tohoto přístroje si ušetříte čas i náklady na čištění.

Vysavač efektivně odstraňuje špínu i prach. Současně jej lze použít také k odstranění rozlitých tekutin. Velmi důležitou vlastností přístroje je jeho všestrannost. Tento vysavač efektivně čistí koberce a tvrdé podlahy (terakotové podlahy, parkety, PVC) i čalouněný nábytek a okna.

Přečtěte si prosím pozorně tento návod k obsluze a seznamte se s přístrojem a jeho různými funkcemi, abyste jej mohli později v plném rozsahu používat. Tento nový výrobek značky THOMAS se vyznačuje dlouhou životností, pokud jej budete správným způsobem používat. Přejeme vám mnoho radosti s naším přístrojem,

Váš tým THOMAS

Před prvním uvedením přístroje do provozu

Přečtěte si prosím pozorně všechny následující informace. Obsahují totiž důležité pokyny k bezpečnosti, použití a údržbě přístroje. Návod k obsluze pečlivě uschovejte a předějte jej dalšímu majiteli.



Bezpečnostní pokyny

- THOMAS TWIN AQUAWASH je určen výhradně pro použití v domácnosti.
- Přístroj nikdy nepoužívejte, pokud:
 - je poškozený přívodní kabel,
 - přístroj vykazuje viditelné poškození,
 - přístroj jednou spadl.
- Údaj o napětí na typovém štítku přístroje se musí shodovat s napájecím napětím. Typový štítek je umístěn na spodní straně přístroje.
- Přístroj zapojte do zásuvky elektrické sítě pouze, pokud je jištěna 16 ampérovou samočinnou pojistkou.
- Tento přístroj mohou používat **děti** od 8 let a osoby se sníženými fyzickými, sensorickými nebo mentálními schopnostmi, nebo osoby s nedostatkem zkušeností a nebo znalostí, pokud budou pod dozorem nebo pokud byly poučeny o bezpečném použití přístroje a rozumějí nebezpečím, které z použití výrobku vyplývají. Nenechávejte **děti**, aby si s přístrojem hrály. Čištění a **běžnou údržbu** nesmějí provádět **děti** bez dozoru.
- Nikdy přístroj nepoužívejte v prostorách, kde jsou skladovány hořlavé látky nebo se uvolňují plyny.
- Nikdy nenechávejte zapnutý přístroj bez dozoru.
- Dbejte zvláštní opatrnosti, pokud čistíte schodiště. Vždy se ujistěte, že přístroj stojí stabilně na ploše schodu a zajistěte, aby se hadice nevytáhla nad její stávající délku. **Nikdy nestavte přístroj při provozu na výšku.**

- **Nepoužívejte TWIN AQUAWASH k suchému vysávání, pokud není systém vodního filtru správně namontován podle návodu k obsluze. Přístroj by se mohl poškodit.**
- Trysky a trubky se (při provozu) nesmějí dostat do blízkosti hlavy, hrozí např. nebezpečí pro oči a uši.
- Proudem čistícího roztoku nikdy nemířte na jiné osoby ani zvířata, na elektrické zásuvky a elektrické přístroje.
- Osoby s citlivou pokožkou by se měly vyhnout přímému kontaktu s čistícím roztokem, při kontaktu se sliznicemi (oči, ústa atd.) postižené místo ihned opláchněte velkým množstvím vody.
- **Pozor!** Toto provedení přístroje není určeno k vysávání zdraví nebezpečných látek a tekutin s obsahem rozpouštědel jako např.: ředidla laků, olej, benzín a žíravé kapaliny.
- **Nevysávejte jemný prach jako toner nebo saze, mohlo by to snížit filtrační výkon přístroje a poškodit jej.**
- Po mokřém/vlhkém provozu vyprázdněte nádobu. Chemikálie (čisticí prostředky pro tvrdé a kobercové podlahy) nepatří do dětských rukou.
- Pouze při použití originálních čisticích prostředků THOMAS můžeme zajistit optimální funkci přístroje a vysokou účinnost čištění.
- **Před čištěním / údržbou / plněním / vyprázdněním a rovněž při poruchách vždy vypněte všechny vypínače a vytáhněte elektrickou zástrčku.**
- Přístroj nenechávejte stát venku a nevystavujte jej přímé vlhkosti, rovněž jej neponořujte do tekutin a nestavte přímo vedle topných agregátů.
- Přístroj i příslušenství skladujte v suchých, čistých a uzavřených prostorách.
- Jakákoliv poškození přístroje THOMAS TWIN AQUAWASH, příslušenství nebo přívodního kabelu (nutný zvláštní kabel) nikdy sami neopravujte, ale nechejte je opravit v autorizovaném zákaznickém servisu, protože změny na přístroji mohou ohrozit vaše zdraví. Zajistěte, aby byly používány pouze originální náhradní díly a příslušenství.
- **Dodržujte mimo to „Informace pro použití“ uvedené pod jednotlivými kapitolami.**
- Výrobce neručí za případné škody způsobené nesprávným používáním v rozporu s určením nebo nesprávnou obsluhou.
- Nikdy nevytahujte elektrickou zástrčku ze zásuvky za kabel, nýbrž vždy jen za samotnou zástrčku.
- Zajistěte, aby přívodní kabel nebyl vystaven horku a chemikáliím a nebyl natažený přes ostré hrany a povrchy.

Obecné pokyny

Připojení hadice

- Připojovací kus sací hadice nasadíte do hrdla přístroje a otáčejte jím dozadu, dokud nezaskočí.
- Hadici na tepovací prostředek zasuňte do rychlospojky, k tomu stisknutím dolního dílu otevřete kryt čerpadla.
- Nasadíte uzávěrací ventil do držáku na držadle.

Sejmutí hadice

- Stiskněte tlačítko na připojovacím kusu. Připojovacím kusem otočte o 1/4 otočení na stranu a vytáhněte jej.
- Stiskněte tlačítko rychlospojky a uvolněte hadici na tepovací prostředek.

Parkovací poloha

- Zavěste kompletní trubku s nástavcem a hadicí do držáku trubky na zadní straně krytu.
Pokud chcete přístroj postavit na výšku, zavěste trubku na spodní straně přístroje.

Mechanická regulace sacího výkonu

Pomocí mech. regulace sacího výkonu lze snížit sací výkon přístroje. Zavřená vzduchová klapka = plný sací výkon, otevřená vzduchová klapka = snížený sací výkon.

-  Při elektronické regulaci sacího výkonu či při tepování a vysávání vody musí být šoupátko přídavného vzduchu stále zavřené.

Skladování příslušenství

- Při suchém vysávání lze nádržku na čistou vodu použít jako box na příslušenství.
- Aby bylo příslušenství vašeho vysavače vždy v dosahu, uchovávejte hubice v držáku příslušenství Vario-Clip*, který si můžete jednoduše upevnit na teleskopickou trubici na madlo nebo.

Vysávání



Informace pro použití

- **Nepoužívejte TWIN AQUAWASH k suchému vysávání, pokud není systém AQUA FILTRU správně instalován podle návodu k obsluze. Přístroj by se mohl poškodit.**
- **Při suchém vysávání nevysávejte tekutiny.**
- **Nevysávejte velká množství jemného prachu, např. kakaového prášku, mouky atd.**

Příprava AQUA filtru pro spuštění

Přístroj TWIN AQUAWASH je již z výroby připraven pro suché vysávání.

Otevřete víko krytu tím, že zvednete zajištění víka.

Vyjměte AQUA filtr za držadlo z nádržky na špinavou vodu. Do nádržky na špinavou vodu nalijte 1 litr čisté vody.

Kompletní AQUA filtr nasadíte až na doraz za obě vodící žebra nádržky na špinavou vodu. Dbejte na to, aby obvodové těsnění AQUA filtru přiléhalo k vnitřní straně nádržky na špinavou vodu a byl připevněn mokřý filtr.

Připojte sací hadici a teleskopickou trubku. Nasadíte požadované příslušenství.

-  Abyste docílili optimálního filtračního účinku, doporučujeme vám cca po. 40–60 minutách nepřetržitého provozu anebo pokud se na spodní straně víka objeví mnoho kapek vody, krátce AQUA filtr vypláchnout čistou vodou a vyměnit vodu v nádržce na špinavou vodu.

V případě většího množství prachu (např. intenzivní čištění nebo první použití) se musí AQUA FILTR vypláchnout dříve a současně vyměnit voda.

Z hygienických důvodů systém AQUA FILTRU po každém použití vyprázdněte a vyčistěte. Špinavá voda a vlhké součásti podporují množení bakterií a plísní (viz čištění a péče).

Suché vysávání se sáčkem na prach*

Vyjměte nádržku na špinavou vodu.

Vložte systém filtračního sáčku.

K tomuto účelu zasuňte filtrační sáček do uchycení na spodní straně držáku filtračního sáčku.

-  Ujistěte se, že se otvor filtračního sáčku překrývá s otvorem držáku filtračního sáčku.

Systém filtračního sáčku nasadíte do příslušného uchycení uvnitř krytu přístroje.

Zavřete víko krytu.

Uchopte k tomu držadlo. Nyní sklopte víko krytu dolů. Ve výši zajištění víka krytu lehce zatlačte na víko, dokud se víko krytu slyšitelně nezavře.

Připojte sací hadici k přístroji.

Nasadíte k tomu připojovací kus sací hadice do sacího hrdla. Otáčejte připojovacím kusem sací hadice, dokud slyšitelně a viditelně nezaskočí.

Nyní připojte teleskopickou trubku a/nebo nástavec, který potřebujete pro vaše použití, k rukojeti sací hadice.

To provedete tak, že s lehkým tlakem a otáčivým pohybem nasadíte rukojeť do teleskopické trubky nebo požadovaného nástavce.

-  Pro suché vysávání vyberte jen takové nástavce, které jsou vhodné pro suché vysávání.

*) v závislosti na modelu

Tepování / vysávání tekutin



Informace pro použití

- **Pozor!** Benzín, rozpouštědla, topný olej apod. mohou vytvářet s nasávaným vzduchem výbušné páry a směsi.
- Aceton, kyseliny a rozpouštědla mohou narušovat materiály použité v přístroji. Bez problému lze vysávat vodu z čištění a špinavou vodu.
- Po vysávání tekutin nebo tepování vyčistěte nádržku na špinavou vodu a všechny další použité součásti a nechte je vyschnout.
- **Nikdy netepujte nebo nevysávejte tekutiny bez nádržky na špinavou vodu.**
- Přístroj THOMAS TWIN AQUAWASH není vhodný k vysávání velkého množství tekutin z nádob či nádrží.



- **Pozor!** Nikdy neprovozujte čerpadlo bez kapaliny.

- Po každém mokrému čištění přístroj vyprázdněte a vyčistěte. Špinavá voda a vlhké součásti podporují množení bakterií a plísní (viz čištění a péče).

Pro dosažení bezvadného výsledku používejte **výhradně originální prostředky**.

Náhradní náplň čistícího koncentráту obdržíte u svého odborného prodejce, zákaznického servisu THOMAS nebo na www.robert-thomas.net.

Před čištěním koberce

- Přesvědčte se, že vše, co chcete čistit mokrou cestou, je pro tento způsob čištění vhodné, např. jemné, ručně tkané nebo nestálobarevné koberce nečistěte za mokra.

Pro vyzkoušení nestálobarevnosti naneste trochu roztoku čistícího prostředku na bílý hadřík a třete jím koberec na málo viditelném místě. Pokud nenajdete na hadříku žádné barevné stopy, lze vycházet z toho, že je koberec stálobarevný.

V opačném případě koberec nečistěte mokrou cestou.

V případě nejasností k tomuto tématu se obraťte na odborného prodejce koberců.

Pokud jste již koberec dříve šamponovali, může při prvním použití THOMAS TWIN AQUAWASH v nádržce na špinavou vodu vzniknout příliš mnoho pěny. Abyste zabránili další tvorbě pěny, přidejte do nádržky na špinavou vodu 1/2 šálku octa.

Pokud již pěna vychází z výstupu vzduchu, přístroj okamžitě vypněte a vyprázdněte nádržku na špinavou vodu.

Zvýšená tvorba pěny je při jednorázovém důkladném čištění čistícím koncentrátem THOMAS vyloučena, protože má speciální složení tlumící tvorbu pěny.

Nevstupujte na koberec, dokud je ještě vlhký.

Při čištění a po něm by měla být místnost dobře větrána, aby se zajistilo rychlé vyschnutí.

Čištění koberce

- Složte 2dílnou zábranu proti vystříknutí.
- Vytáhněte AQUA filtr za držadlo z nádržky na špinavou vodu a nasadte zábranu proti vystříknutí.
- Vyjměte z přístroje filtr HEPA.
- Vložte zábranu proti vystříknutí a nádržku na špinavou vodu do přístroje. Dejte pozor na to, aby byl vložen vlhký filtr (13a).
- Vyjměte nádržku na čistou vodu (vytáhněte ji svisle nahoru) pro naplnění vodou, anebo ji naplňte přímo v přístroji. K tomu je třeba zvednout víko nádržky na čistou vodu.



Při plnění dbejte na to, aby se do nádržky na čistou vodu nedostaly žádné nečistoty. Ty by mohly narušovat funkci uzavíracího ventilu.

Čistící koncentrát a vodu doplňte až po úroveň držadla (max. 2,4 litru).

Pro čištění koberců doporučujeme použít **čistící koncentrát THOMAS ProTex**.

Způsob použití a dávkování je uvedeno na etiketě láhve čistícího koncentrátu.

Používejte vlažnou vodu (max. 30 °C).

Připojte sací hadici a teleskopickou sací trubku.

Připojte kobercovou tepovací trysku trysku (bez adaptéru pro tvrdou podlahu), nasadte hadici pro vedení čistícího prostředku s rychlospojku na uzavírací ventil (24) a zajistěte otočením. Potom hadici pro vedení čistícího prostředku pomocí 2 svorek připevněte k sací trubce.

Vytáhněte elektrickou zástrčku z přístroje a zapojte ji.

Zapněte přístroj a nastavte maximální sací výkon. Zapněte čerpadlo. Rozsvítí se kontrolka.

Postřikovací a extrakční systém

- Čistící prostředek je pod tlakem vstříkván hluboko do struktury koberce.
- Nečistoty jsou uvolňovány z kobercových vláken a z hloubky vláken odstraňovány.
- Špinavá voda je pod vysokým tlakem vysávána a kobercová vlákna se vracejí do své přirozené polohy.

Vše v jednom kroku.

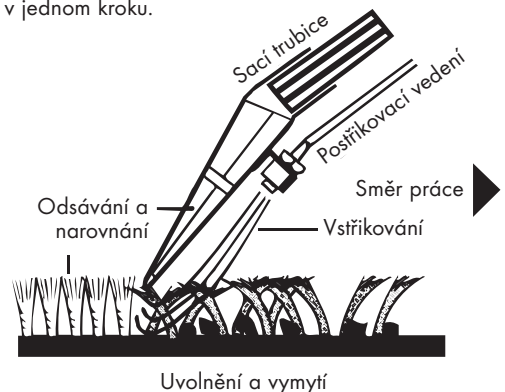

Stiskněte páčku uzavíracího ventilu (24), dokud nezačne proudit čistící kapalina, a trysku přiléhající ke koberci tahejte rovnými pohyby po koberci. Na konci pohybu nebo při přerušení čištění uvolněte páčku ventilu, abyste postřikovací paprsek zastavili. Když je nastříkaná tekutina vysátá, trysku zvedněte a táhněte znovu vedle s malým překrytím. Takto můžete, pruh za pruhem, vyčistit celou plochu.

Pokud na vyčištěných pruzích ještě zbudou mokré stopy, můžete tato místa opakovaně vysát bez postřikování.



Dbejte na to, aby mechanické regulace sacího výkonu (25) zůstala zcela zavřená.

U silně znečištěných ploch můžete již při pohybu postřikovací trysky vpřed nanášet čistící prostředek. Můžete rovněž provést předčištění tím, že ponecháte v provozu pouze čerpadlo.

Dávejte pozor, abyste nenastříkali příliš velké množství kapaliny, protože tím mohou vznikat vlny či boule, které opět zmizí až po delším vysoušení.

Abyste po přerušení práce předešli zpětnému vytečení kapaliny nacházející se v sací trubce, podržte sací trubku a hadici ještě při běžícím motoru několik sekund šikmo nahoru. Teprve poté přístroj vypněte.

i Po úplném spotřebování jedné náplně čistícího prostředku z nádržky na čistou vodu vždy vyprázdněte nádržku na špinavou vodu, abyste předešli automatickému vypnutí přístroje.

Pokud výše uvedené doporučení nedodržíte, přeruší plovák umístěný v nádržce na špinavou vodu automaticky nasávání, jestliže je nádržka na špinavou vodu plná (uslyšíte výrazně vyšší otáčky motoru).

Vypněte přístroj, vytáhněte elektrickou zástrčku a vyprázdněte nádobu na špinavou vodu.

Čištění tvrdých podlah

Nasadte na kobercovou tepovací trysku adaptér pro tvrdou podlahu.

S použitím tohoto systému můžete současně čistit i sušit povrch tvrdé podlahy v jednom pracovním kroku.

Parkety a laminátové podlahy nikdy nečistěte mokrou cestou. Upozorňujeme vás na to, abyste při mokrému čištění podlahových krytin bezpodmínečně dodržovali pokyny k údržbě uvedené výrobcem podlahové krytiny.

Postup viz čištění koberce.

Pro čištění tvrdých podlah doporučujeme použít **čisticí koncentrát THOMAS ProFloor**.

Čištění citlivých pevných podlah čistící hubicí na parkety*

Utěrku z mikrovlákna na parkety upevněte pomocí suchého zipu na spodní stranu čistící hubice na parkety.

Umyjte podlahu.

Krátce stiskněte páčku uzavíracího ventilu na madle, abyste navlhčili utěrku z mikrovlákna*. Pusťte rozprašovací páčku.

1. Pohybem dopředu vysajete všechny uvolněné částičky špíny a navlhčenou utěrkou z mikrovlákna zároveň umyjete podlahu.
2. Pohybem zpátky po stejném povrchu ještě jednou stáhněte navlhčenou podlahu.

i Znečištěnou utěrku z mikrovlákna můžete vyprat ručně, nebo v pračce při teplotě max. 60 °C. Nepoužívejte aviváž.

Čištění čalounění*

Pro čištění čalouněného nábytku, autosedaček apod. použijte tepovací trysku pro čalounění. Tu nasadte na rukojeť. Na uzavírací ventil a trysku připevněte krátkou stříkací hadici.

U čalounění dbejte na to, abyste nenanесли příliš velké množství kapaliny, protože v závislosti na dolní konstrukci může vysoušení trvat delší dobu.

Postup viz čištění koberce

Pro čištění čalounění doporučujeme použít **čisticí koncentrát THOMAS ProTex**.

Vysávání tekutin / mokré vysávání

i S použitím filtru THOMAS TWIN AQUAWASH, lze vysávat rozlité, neškodné kapaliny na vodní bázi (např. voda, káva apod.).

Vyberte vhodný nástavec a nasadte jej na trubku nebo rukojeť.



Čištění a péče

Údržbu a čištění provádějte pouze na vypnutém přístroji a s elektrickou zástrčkou vytaženou ze zásuvky.

Po tepování / vysávání tekutin

i Na údržbu krytu přístroje používejte prosím vlhký, měkký hadřík.

Nepoužívejte však žádné abrazivní čistící prostředky a rozpouštědla.

Vyjměte nádržku na čistou vodu a vyprázdněte ji.

Vyprázdněte nádržku na špinavou vodu.

Zábranu proti vystříknutí, nádržku na špinavou vodu a mokré filtr vyčistěte čistou, příp. teplou vodou.

Plovák (13b) v nádržce na špinavou vodu musí být vždy čistý a ve funkčním stavu. Přerušuje totiž nasávání, jestliže je nádržka na špinavou vodu plná.

Sací prostor postříkaný vodou vytřete hadrem.

Odstraňte nečistoty na sacím hrdle a na vnitřní straně víka krytu.

i Pro snazší čištění můžete víko krytu z přístroje sundat.

Víko pro tento účel otevřete a odklopte jej do svislé polohy. Potom víko zatlačte dopředu, až vyklouzne z kloubu. Nakonec víko směrem nahoru vyjměte.

Pro připevnění nasadte víko krytu svisle a zavřete jej. Víko automaticky zapadne do kloubu.



K vyčištění čerpadla nalijte do nádržky na čistou vodu přibližně 200 ml čisté vody a postřikovací systém spusťte např. nad umyvadlem tak, že stisknete páčku na uzavíracím ventilu. Tímto způsobem odstraníte z vedení zbytky kapaliny.

Pro vyčištění sundejte všechny součásti příslušenství. Nádržku na čistou vodu, nádržku na špinavou vodu a příslušenství vyčistěte a vysušte. Všechny součásti i přístroj uložte na suchém a čistém místě.

Stiskněte páčku na uzavíracím ventilu pro vyrovnání tlaku.

Po vysávání

1. Systém AQUA filtru

Otevřete víko krytu tím, že zvednete zajištění víka.

Vyjměte nádržku na špinavou vodu.

Vytáhněte AQUA filtr (12) za držadlo z nádržky na špinavou vodu a špinavou vodu vylijte (např. do WC).

Vyjměte filtr z pěnové hmoty (12a). K tomu mírně zvedněte rám AQUA filtru nahoru a poté jej odklopte do strany.

AQUA filtr, pěnový filtr, mokré filtr a nádržku na špinavou vodu důkladně opláchněte čistou vodou, bez použití čistícího prostředku.

Před vložením do přístroje nechejte tyto součásti bezpodmínečně vyschnout.

Pokud se na sacím filtru (12b) usadily nečistoty a chlupy, můžete jej pro snazší čištění sklopit do strany a pak opět přiklopit.

Odstraňte nečistoty a chlupy ze sacího hrdla.

*) v závislosti na modelu

2. Filtr HEPA

Přístroj TWIN AQUAWASH je vybaven vysoce kvalitním filtrem HEPA (13), který lze dle potřeby a v závislosti na typu prachu ve vaší domácnosti opakovaně čistit.

Filtr byste měli čistit minimálně každých 6 měsíců a vždy, když si všimnete sníženého sacího výkonu přístroje. Provedte následující kroky:

Vyjměte filtr HEPA a vyprašte z něj ulpělý prach a nečistoty nebo je opatrně vyklepejte o pevný podklad.

Pokud je filtr silně znečištěný, opláchněte jej pod tekoucí vodou (nepoužívejte čisticí prostředek) a znovu jej intenzivně vyklepte. Po opláchnutí MUSÍ BÝT FILTR ZCELA SUCHÝ.

K čištění filtru HEPA nepoužívejte kartáče. Filtr před vložením do přístroje vždy vysušte.

Dbejte na to, abyste nepoškodili lamely filtru.

Pokud se sací výkon přístroje i po vyčištění filtru HEPA nezlepší, filtr vyměňte. Výměnu filtru doporučujeme provést (podle stupně znečištění a množství prachu) minimálně jednou za 12 měsíců.

3. Mikrofiltr MKA

Mikrofiltr MKA (18) byste měli měnit vždy po půl roce.

Pro tento účel zatlačte obě plastové spony na víko výfuku dolů a víko výfuku odklopte.

Vyměňte mikrofiltr MKA. Zavřete opět víko výfuku.

Rozšiřující příslušenství / speciální příslušenství

Pro přístroj THOMAS TWIN AQUAWASH je k dispozici rozsáhlý sortiment speciálního a rozšiřujícího příslušenství.

Informace vám podá váš odborný prodejce nebo přímo zákaznický servis výrobce THOMAS nebo je najdete na www.robert-thomas.net.

Upozornění!

Pouze při použití originálního příslušenství THOMAS můžeme zajistit optimální funkci přístroje a vysokou účinnost čištění.



Hubice *CleanLight*, (LED osvětlení)



Turbokartáč na koberce

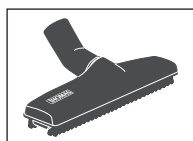

Nástavec na parkety

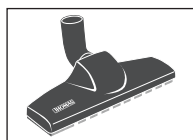

Nástavec na parkety turn-around

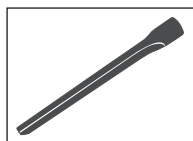

Štěrbbinová hubice, dlouhá
(360 mm dlouhá)

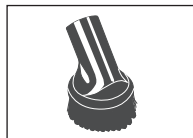

Kartáč na nábytek, kulatý



Hubice na matrace

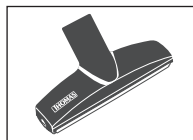

Nástavec na odstranění zvířecích
chlupů z čalounění
(190 mm široký)



Sifonová hubice



ProTex
2 x 1 l

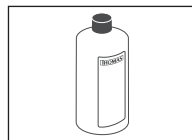

ProFloor
2 x 1 l

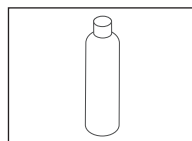

Svěží vůně „Fresh moments“
125 ml



Hubice na čištění parket
(AQUA-Stealth)

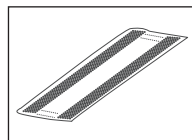

Mikrovláknová utěrka „dlažba“
pro nástavec na čištění tvrdých podlah

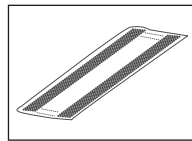

Mikrovláknová utěrka „parkety“
pro nástavec na čištění parket

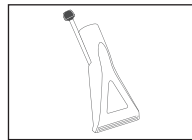

Tepovací tryska na čalounění

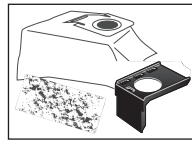

Sada sáčků na prach TWIN:
5x sáček na prach,
1x držák sáčku na prach,
1x mikrofiltr

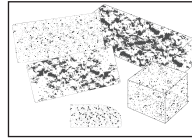

Sada filtrů TWIN/GENIUS:
1x filtr HEPA,
1x mikrofiltr,
1x ochranný filtr motoru,
1x mokrý filtr,
1x filtr z pěnové hmoty

Ochrana životního prostředí

Obalové materiály a staré přístroj nevyhazujte do domovního odpadu.

Součásti obalu:

- Kartonové obaly jsou vhodné pro zpracování a recyklaci. Je třeba je odevzdat ve sběrném místě druhotných surovin.
- Plastové součásti mají charakteristické označení, které udává druh suroviny a recyklovatelnost.

Zužitkování přístroje po skončení životnosti:

- Přístroj zlikvidujte podle místních předpisů a před likvidací ustříhnete vytaženou elektrickou zástrčku.



Symbol na výrobku nebo na jeho obalu označuje, že se s tímto výrobkem nesmí zacházet jako s běžným domácím odpadem, ale musí být odevzdán ve sběrném místě pro recyklaci elektrických a elektronických zařízení.

Správnou likvidací tohoto výrobku přispějete k ochraně životního prostředí a lidského zdraví. Životní prostředí a zdraví jsou ohrožovány nesprávnou likvidací odpadů.

Další informace o recyklaci tohoto výrobku obdržíte u příslušného místního úřadu pro životního prostředí, v místě recyklace elektrických přístrojů anebo v obchodě, kde jste tento výrobek zakoupili.

Technické údaje

Typové označení:	788/H2
Napětí:	220 - 240 V, 50 - 60 Hz
Příkon:	viz typový štítek
Délka přívodního kabelu:	cca 6 m
Rozměry přístroje (D×Š×V):	(545×340×355 mm)
Hmotnost prázdného přístroje:	cca 10 kg
Objem zásobníku na čerstvou vodu:	2,4 l

Údržba a záruka

Zákaznický servis

Kontaktujte svého prodejce a informujte se o příslušném zákaznickém servisu společnosti THOMAS. Uveďte údaje z typového štítku vašeho přístroje THOMAS TWIN AQUA-WASH.

K zajištění bezpečnosti přístroje musíte opravy, především pak vodivých součástí, nechat provést pouze u elektrikářů.

V případě poruchy se proto obraťte na odborného prodejce nebo přímo na zákaznický servis. Kontaktní údaje najdete na zadní straně.

Záruka

Nezávisle na povinnostech vyplývajících ze záruky prodejce z kupní smlouvy poskytujeme pro tento přístroj záruku podle následujících podmínek:

1. Záruční lhůta je 24 měsíců – počítáno od dne dodání prvním koncovému odběrateli. V případě komerčního využití za účelem výdělečné činnosti a při podobném namáhání se záruka zkracuje na 12 měsíců. K uplatnění nároku je nutné předložit doklad o nákupu.
2. Během záruční lhůty odstraníme všechny podstatné funkční nedostatky, které prokazatelně vznikly nesprávným provedením nebo vadou materiálu opravou vadných součástí nebo výměnou součástí podle našeho uvážení. Vyměněné součásti se stávají naším vlastnictvím. Záruka se nevztahuje na snadno rozbitné díly, například na sklo, plasty a žárovky. Ze záruky jsou kromě toho vyloučeny baterie a akumulátory, které z důvodu běžného opotřebování, zastarání nebo neodborného používání vykazují chyby, jako například zkrácení provozní doby. Vady nám musíte sdělit během záruční lhůty neprodleně po jejich zjištění. Během záruční lhůty nejsou účtovány náhradní díly potřebné k odstranění funkčních vad a náklady na pracovní dobu. V případě neoprávněného nárokování zákaznického servisu nese s tím spojené náklady zákazník. Opravy u zákazníka nebo v místě instalace mohou být vyžadovány pouze u velkých zařízení. Jiné přístroje musíte předat našemu nejbližšímu zákaznickému servisu nebo smluvnímu servisu nebo je zaslat výrobci.
3. Nároky ze záruky nelze uplatnit v případě drobných odchylek, které jen nepatrně ovlivňují hodnotu a funkčnost přístroje, v důsledku škod z chemického a elektrochemického působení vody a všeobecně z anomálních podmínek prostředí. Nárok na záruční plnění nevzniká v případě škod, které jsou následkem běžného opotřebení, dále pak při nedodržení návodu k obsluze nebo při nesprávném použití.
4. Nárok na poskytnutí záruky pozbývá platnosti, pokud osoba, kterou jsme nezplnomocnili, provede zásahy nebo opravy přístrojů.
5. Záruční plnění nemá pro přístroj ani pro vestavěné náhradní díly vliv na prodloužení nebo obnovu záruční lhůty. Záruční lhůta na vestavěné náhradní díly končí se záruční lhůtou pro kompletní přístroj.
6. Další nebo jiné nároky objednatele, zejména nárok na náhradu škod, které nevznikly na samotném předmětu dodávky, jsou vyloučeny, pokud taková záruka není závazně nařízena zákonem.

I po uplynutí záruční lhůty nabízíme služby zákaznického servisu. Kontaktujte naše prodejce nebo přímo naše oddělení zákaznického servisu.

Technické změny vyhrazeny.

Co mám dělat, když...

Pokud váš přístroj THOMAS TWIN AQUAWASH oproti očekávání nefunguje správně, zkontrolujte nejprve na základě následujícího seznamu, zda se v případě vaší závady jedná jen o malou příčinu. Až poté kontaktujte zákaznický servis.

Závady / chybné funkce

Důvod/ náprava

Obecně (všechny funkce)

- Přístroj nelze uvést do provozu
 - Jsou přívodní kabel, elektrická zástrčka a zásuvka v pořádku?
→ Před kontrolou vytáhněte elektrickou zástrčku, popř. nechejte provést opravu výhradně autorizovaným kvalifikovaným odborníkem
 - Je přístroj zapnutý? → zkontrolovat

Vysávání (suché vysávání)

- Při vysávání vyletuje prach
 - Je systém AQUAFILTER správně vložen podle návodu k obsluze?
 - Je v nádržce na špinavou vodu dostatečné množství vody a je sací filtr ponořen kompletně do vodní lázně? → zkontrolovat
 - Je sací filtr zanesený prachem nebo jsou ucpané otvory v sacím hrdle?
→ Odklopte a vyčistěte, příp. propláchněte vodou.
- Sací výkon postupně klesá
 - Je filtr HEPA ucpaný? → Vyčištění filtru HEPA
 - Jsou nástavec, sací trubka a sací hadice ucpané velkými nečistotami?
→ Natažení hadice při provozu uvolní zaseknuté ucpání, ucpání odstraňte
- Sací výkon je příliš malý
 - Je tepovací tryska v sacím hrdle ucpaná? → Demontujte a vyčistěte, příp. propláchněte vodou.
 - Je filtr HEPA ucpaný? → Vyčištění filtru HEPA.
 - Jsou nástavec, trubka a sací hadice ucpané velkými nečistotami?
→ Natažení hadice při provozu uvolní zaseknuté ucpání, ucpání odstraňte.
 - Je víko krytu správně zavřené? → zkontrolovat
 - Je elektronická regulace sacího výkonu nastavena na MIN? → Nastavte sací výkon na MAX (kontrolka oranžově svítí)
 - Je otevřená mechanická regulace sacího výkonu na rukojeti? → Zavřete klapku na rukojeti
- Mnoho vodních kapek na vnitřní straně víka krytu
 - Systém AQUAFILTER je pravděpodobně přeplněn prachem
→ Vyčistěte systém AQUAFILTER, vyměňte vodu

Tepování

- Sací výkon se náhle snížil
 - Je nádržka na špinavou vodu plná (zareagoval plovák)? → vyprázdnit.
 - Je přístroj nakloněný (zareagoval plovák)? → Postavte přístroj na rovnou plochu, vypněte jej a znovu zapněte.
- Z otvorů výfuku přístroje vystupuje voda
 - Je plovák v nádržce na špinavou vodu znečištěný a přestal fungovat, tzn. nedokáže zareagovat, jestliže je nádržka plná? → Vyčistěte plovák a závěs
 - Jsou do nádržky na špinavou vodu vloženy zábrana proti vystříknutí a mokřý filtr? → Přístroj ihned vypněte a vysušte, namontujte chybějící součásti
- V sacím prostoru se vytvořila neobvykle velká kaluž, (několik kapek je normálních)
 - Jsou těsnění a těsnící plochy silně znečištěné? → vyčistit
 - Zapomněli jste vložit mokřý filtr nebo zábranu proti vystříknutí? → zkontrolovat
- V nádržce na špinavou vodu vzniká neobvykle velké množství pěny
 - Použili jste originální ČISTICÍ KONCENTRÁT firmy Thomas? → vyměnit
- Nevystupuje žádná čisticí kapalina, i když je čerpadlo zapnuté
 - Je v nádržce na čisticí koncentrát nalitá čisticí kapalina? → doplnit
 - Je tepovací tryska ucpaná? → Ponořte trysku na určitou dobu do vlažné vody a potom ji silně profoukněte
 - Je připojovací otvor v nádržce ucpaný? → Vyjměte nádržku na čistou vodu a připojovací otvor v nádržce (místo spojení nádržky na čistou vodu a krytu) důkladně vysajte pomocí štěrbinové hubice, kterou odstraníte případné nečistoty
- Příliš vysoká zbytková vlhkost, čisticí kapalina
 - Je elektronická regulace sacího výkonu nastavena na MIN?
→ Nastavte sací výkon na MAX není správně nasávána (kontrolka oranžově svítí)
 - Je otevřená mechanická regulace sacího výkonu na rukojeti? → Zavřete šoupátko na rukojeti
 - Doléhá tryska správně k podlaze? → K odsávání postavte trysku více kolmo k podkladu

Konštrukcia vysávača

1. Kryt telesa
2. Nasávacie hrdlo
3. Rukoväť na prenášanie
4. Uzamknutie/odomykanie krytu
5. Tlačidlo navinutia kábla
6. Tlačidlo ZAP/VYP (ON/OFF) čerpadla.
7. Indikátor prevádzky čerpadla
8. Rýchlospojka rozprašovacej hadice (pod krytom)
9. Tlačidlo ZAP/VYP vysávača
10. Indikátor prevádzky vysávača

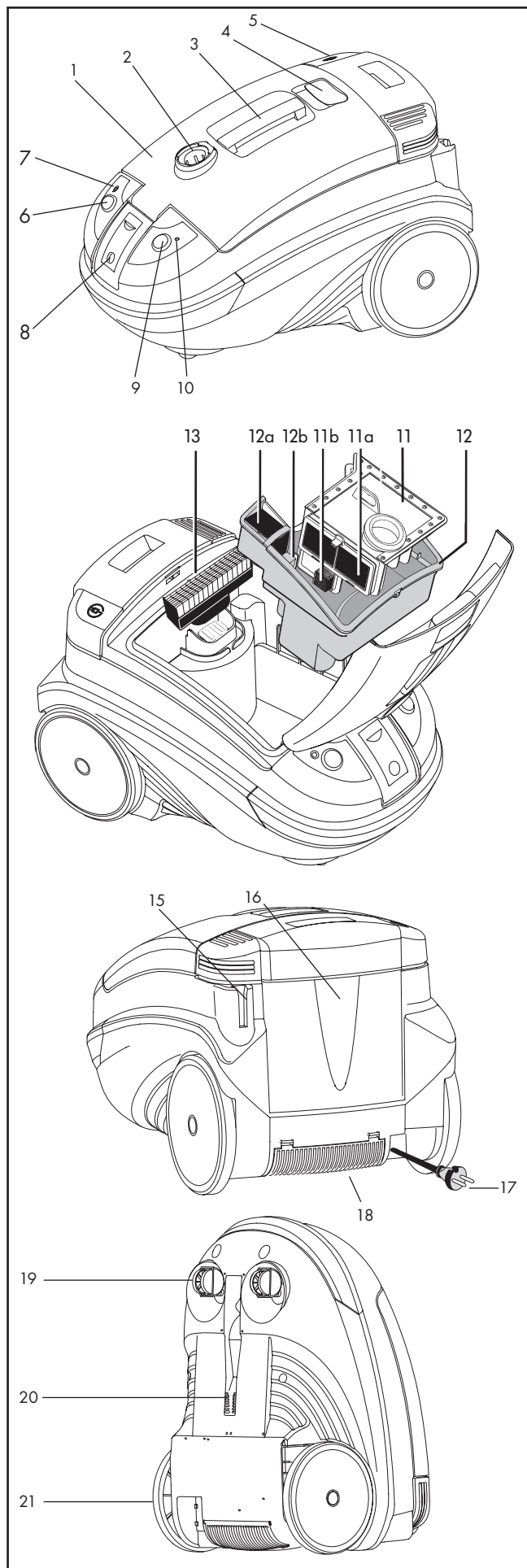

11. Filter AQUA (11) s penovým filtrom (11a) a nasávacím filtrom (11b)*
12. Nádrž na znečistenú vodu (12) s mokrým filtrom (12a) a plavákom (12b)*
13. Filter HEPA*

15. Držiak nasávacej rúry (parkovacia poloha)
16. Nádrž na čistú vodu s odnímateľným krytom
17. Sieťový kábel
18. Mikrofilter MKA

19. Pohyblivé (vodiace) kolieska
20. Držiak nasávacej rúry
21. Veľké kolesá

*) podľa modelu

Príslušenstvo

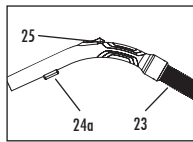

Nasávací hadica (23) s držiakom rozprašovacej páčky (24a) a posúvačom sekundárneho vzduchu (= mechanická regulácia sacej sily) (25)

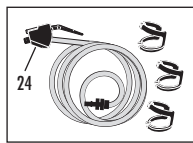

Uzatvárací ventil (24), rozprašovacia hadica a spona pre nasávaciu hadicu*

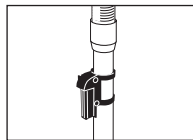

Výškovo nastaviteľná teleskopická nasávací rúra s parkovacím držiakom



Prepínateľná hubica na koberce a tvrdé podlahy*



Turbokefa na koberce*

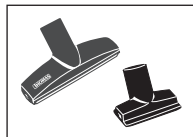

Hubica na čalúnenie* resp. hubica na čalúnenie na odstraňovanie zvieracích chlupov*

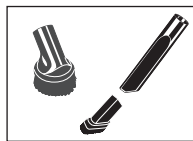

Štetcová hubica na nábytok, kruhová*
Hubica na škáry*
Štetcový nadstavec*

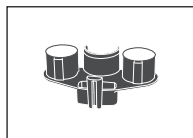

Držiak na príslušenstvo Vario-Clip*

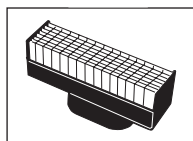

Filter HEPA*

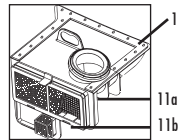

Filter AQUA kpl. (11) s penovým filtrom (11a) a nasávacím filtrom (11b) *

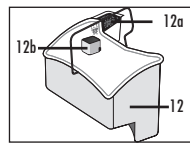

Nádrž na znečistenú vodu (12) vrátane mokrého filtra (12a) a plaváka (12b) *

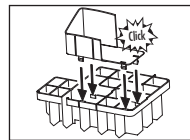

Vložka proti vystreknutiu 2-dielna*

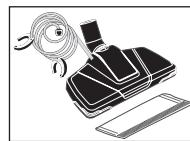

Čistiaca hubica na parkety (AQUA Stealth)* + Rozprašovacie vedenie, transparentné + Upevňovacia spona pre teleskopickú rúru + Podložky z mikrovlákna „Parkety“*

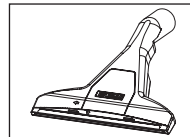

Rozprašovacia hubica na koberce vrátane rozprašovacieho vedenia*

+  Adaptér na tvrdé podlahy*

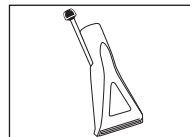

Tepovacia hubica na čalúnenie*



Čistiaci koncentrát na koberce THOMAS ProTex*

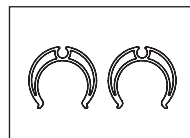

2 svorky na rýchle pripojenie hadice k nasávací rúre počas umývania

*) podľa modelu

Tabuľka možností aplikovania/použitia

Metóda čistenia	Prípád použitia	Príslušenstvo	Filtrovanie
Vysávanie	• Koberce a tvrdé podlahy	Hubica na koberce	Nádrž na znečistenú vodu (12) vrátane mokrého filtra (12a) + kompletným filtrom AQUA (11) + filtrom HEPA (13) + doplňte 1 liter vody
	• Koberec	Turbohubica	
	• Čalúnenie, vozidlo atď.	Hubica na čalúnenie	
	• Škáry, rohy, vozidlo, všeobecne ťažko prístupné miesta	Hubica na škáry	
Mokrú vysávanie (tepovanie)	• Nábytok, počítač, klávesnica, knihy atď.	Hubica na škáry + štetcový nadstavec	Nádrž na znečistenú vodu (12) vrátane mokrého filtra (12a) + protišmyková vložka
	• Hĺbkové čistenie koberca + odstraňovanie škvŕn	Rozprašovacia hubica na koberce	
	• Hĺbkové čistenie čalúnenia + odstraňovanie škvŕn	Rozprašovacia hubica na čalúnenie	
	• Čistenie tvrdej podlahy	Rozprašovacia hubica na koberce + adaptér na tvrdé podlahy	
Mokrú vysávanie/ vysávanie kvapalín	• Čistenie citlivých pevných podláh	Čistiaca hubica na parkety (AQUA Stealth) + Podložky z mikrovlákna „Parkety“	Nádrž na znečistenú vodu (12) vrátane mokrého filtra (12a) + protišmyková vložka
	• Vysávanie kvapalín na báze vody ako šáva, káva, voda atď. - Koberec - Tvrdá podlahy	Rozprašovacia hubica na koberce Rozprašovacia hubica na koberce + adaptér na tvrdé podlahy	

Blahoželáme vám ...

... ku kúpe vysávača typu THOMAS TWIN AQUAWASH, výrobku najvyššej kvality, s ktorým vyčistíte koberce, ako aj rôzne typy tvrdých podláh a čalúneného nábytku.

S modelom TWIN AQUAWASH ste sa rozhodli pre exkluzívny produkt, ktorý pozdvihuje každodenné čistenie na novú úroveň.

V tomto prípade ide o jedinečný vysávač, ktorý je založený na modernej technológii a umožňuje jednoduchšie, rýchlejšie a účinnejšie čistenie rôznych povrchov, ako napríklad koberce, tvrdé podlahy, kobercové podlahy a čalúnený nábytok. Používaním tohto vysávača si ušetríte čas a námahu pri čistení.

Vysávač účinne odstraňuje ako nečistoty, tak aj prach. Súčasne ho môžete použiť na vysávanie rozliatych kvapalín. Obzvlášť dôležitým charakteristickým prvkom tohto vysávača je jeho univerzálnosť. Ako vysávač účinne čistí koberce a tvrdé podlahy (terakota, parkety, PVC), ako aj čalúnený nábytok a okná.

Dôkladne si prečítajte tento návod na použitie, aby ste sa oboznámili s vysávačom a jeho funkciami a mohli ho používať v plnom rozsahu. Nový vysávač THOMAS sa vyznačuje dlhou životnosťou, pokiaľ sa správne používa a obsluhuje. Prajeme vám, aby ste si s týmto výrobkom užili veľa radosti.

Váš tím THOMAS.

Pred prvým uvedením vysávača do prevádzky

Dôkladne si prečítajte všetky informácie, ktoré sú uvedené ďalej v návode. Poskytujú dôležité upozornenia pre bezpečnosť, použitie a údržbu vysávača. Návod na obsluhu si starostlivo uschovajte a pri prípadnom predaji spotrebiča ho odovzdajte novému majiteľovi.



Bezpečnostné pokyny

- THOMAS TWIN AQUAWASH slúži výlučne na používanie v domácnosti.
- Vysávač sa v žiadnom prípade nesmie viesť do prevádzky, keď:
 - je poškodený elektrický (sieťový) kábel,
 - vykazuje viditeľné poškodenia,
 - by prípadne spadol.
- Tento spotrebič smú používať **deti** vo veku 8 rokov a staršie a osoby so zníženými fyzickými, senzorickými alebo mentálnymi schopnosťami alebo s nedostatkom skúseností /alebo znalostí, ak pracujú pod dohľadom alebo ak boli poučené o bezpečnom používaní spotrebiča a porozumeli rizikám, ktoré z použitia spotrebiča vyplývajú. **Deti** sa nesmú hrať so spotrebičom. Čistenie a **údržbu** nesmú vykonávať **deti** bez dozoru.
- Údaj o napätí na typovom štítku sa musí zhodovať s prívodným napätím. Typový štítek sa nachádza na spodnej strane stroja.
- Prístroj zapojte do zásuvky elektrickej siete iba ak je istená 16 ampérovou samočinnou poistkou.
- Spotrebič nikdy nepoužívajte v priestoroch, v ktorých sa skladujú horľavé látky alebo sa v nich nahromadili plyny.
- Zapnutý spotrebič nikdy nenechávajte bez dozoru.
- Mimoriadnu pozornosť venujte pri čistení schodov. Ubezpečte sa, že spotrebič pevne stojí na podlahe schodu a dávajte pozor, aby hadica nebola napnutá viac než dovoľuje jej dĺžka. **Počas vysávania spotrebič nikdy nestavajte na výšku.**

- Počas prevádzky nepoužívajte TWIN AQUAWASH na suché vysávanie, ak systém vodného filtra Aqua nie je namontovaný v súlade s návodom na použitie. Spotrebič sa môže poškodiť.
- Hubice a rúry sa (počas prevádzky) nesmú dostať do blízkosti hlavy, napr. hrozí nebezpečenstvo pre oči a uši.
- Nikdy nesmerujte čistiaci prúd na ľudí alebo zvieratá, na elektrické zásuvky alebo elektrické zariadenia a spotrebiče.
- Osoby s citlivou pokožkou by sa mali vyhýbať priamemu kontaktu s čistiacim roztokom, pri kontakte so sliznicou (oko, ústa atď.) okamžite vyplachujte veľkým množstvom vody.
- **Pozor!** Táto verzia spotrebiča nie je vhodná na vysávanie zdraviu škodlivých látok, ako aj kvapalín s obsahom rozpúšťadiel, ako napr.: riedidlá, olej, benzín a leptavé kvapaliny.
- **Nevysávajte žiadny jemný prach, ako toner alebo hrdzu, aby ste neznižili výkon filtra vysávača a zabránili jeho poškodeniu.**
- Po mokrom/vlhkom vysávaní vyprázdňte nádobu. Chemikálie (čistiace prostriedky na tvrdé a kobercové podlahy) nepatria do detských rúk.
- Funkcia spotrebiča a čistiaci účinok je možné zaručiť len pri používaní originálnych čistiacich prostriedkov THOMAS.
- **Pred čistením / údržbou / plnením / vyprázdnením, ako aj v prípade porúch vypnite všetky vypínače a vytiahnite sieťovú zástrčku.**
- Spotrebič nenechávajte vonku a nevystavujte ho bezprostrednej vlhkosti ani ho neponárajte do kvapalín, a neskladujte ho v bezprostrednej blízkosti ohrievačov a kúrení.
- Prístroj, ako aj príslušenstvo skladujte v suchých, čistých a uzatvorených priestoroch.
- Poškodenia na vysávači THOMAS TWIN AQUAWASH, na príslušenstve alebo na elektrickom kábli (potrebný osobitný kábel) nikdy sami neopravujte, ale nechajte ich opraviť len v autorizovanom servisnom centre, pretože modifikácie na spotrebiči môžu ohroziť vaše zdravie. Postarajte sa, aby sa použili len originálne náhradné diely a príslušenstvo THOMAS.
- **Okrem toho sa riadte „Informáciami pre použitie“, ktoré sú uvedené v jednotlivých kapitolách.**
- Výrobca neručí za prípadné škody spôsobené nevhodnou manipuláciou alebo nesprávnou obsluhou.
- Zástrčku zo zásuvky nikdy nevyťahujte ťahaním za kábel, ale výlučne za zástrčku.
- Postarajte sa, aby elektrický kábel nebol vystavený pôsobeniu tepla ani chemickým kvapalinám a aby nebol ťahaný cez ostré hrany alebo plochy.

Všeobecné pokyny

Pripojenie nasávacej hadice

- Pripájací prvok nasávacej hadice zasuňte do hrdla spotrebiča a zakrúťte dozadu, až kým nezacvakne.
- Hadicu na rozprašovací prostriedok zasuňte do rýchlospojky; kvôli tomu otvorte kryt čerpadla zatlačením na spodnú časť.
- Uzatvárací ventil zastrčte do držiaka na rukoväti.

Vytiahnutie nasávacej hadice

- Stlačte tlačidlo na pripájacom prvku. Pripájací prvok otočte nabok o 1/4 otočenia a vytiahnite ho.
- Uvoľnite hadicu na rozprašovací prostriedok; k tomu stlačte tlačidlo rýchlospojky.

Parkovacia poloha

- Nasávaciu rúru kompletne s hubicou a hadicou zaveste do držiaka nasávacej rúry na zadnej strane telesa vysávača. Ak spotrebič odložíte postavený na výšku, nasávaciu rúru zaveste na spodnú stranu telesa.

Mechanická regulácia sacej sily

S mechanickou reguláciou sacej sily (posúvač sekundárneho vzduchu) sa dá sacia sila taktiež znížiť.

Zatvorený posúvač sekundárneho vzduchu = maximálna sacia sila,

Otvorený posúvač sekundárneho vzduchu = znížená sacia sila.

- i** Pri elektronickej regulácii sacej sily a pri tepovaní alebo vysávaní vody musí byť posúvač sekundárneho vzduchu vždy zatvorený.

Uschovanie príslušenstva

- Pri suchom vysávaní je nádrž na čistú vodu možné použiť ako box na príslušenstvo.
- Aby bolo príslušenstvo vášho vysávača vždy v dosahu, uchovávajte hubice v držiaku príslušenstva Vario-Clip*, ktorý môžete jednoducho upevniť na teleskopickú trubicu na rúčku alebo.

Vysávanie



Informácie pre použitie

- **Nepoužívajte TWIN AQUAWASH na suché vysávanie, ak systém AQUAFILTER nie je vložený v súlade s návodom na použitie. V opačnom prípade sa spotrebič môže poškodiť.**
- **Pri suchom vysávaní nevysávajte žiadne kvapaliny.**
- **Nevysávajte veľké množstvá jemného prachu, napr. kakaový prášok, múka atď.**

Príprava filtra AQUA na štart

Váš vysávač TWIN AQUAWASH je zo závodu už vybavený na suché vysávanie.

Kryt telesa otvorte nadvihnutím odblokovania krytu.

Filter AQUA za rukoväť vyberte z nádrže na znečistenú vodu. Do nádrže na znečistenú vodu naplňte 1 liter čistej vody.

Kompletný filter AQUA vložte až na doraz do obidvoch vodiacich drážok nádrže na znečistenú vodu. Dávajte pozor, aby obvodové tesnenie filtra AQUA priliehало na vnútornej strane nádrže na znečistenú vodu a mokrý filter bol namontovaný.

Pripojte nasávaciu hadicu a namontujte teleskopickú nasávaciu rúru. Nasaďte požadované príslušenstvo.

- i** Pre dosiahnutie optimálneho účinku filtra odporúčame, aby ste približne po 40 - 60 minútach nepretržitej prevádzky, alebo potom, keď sa na spodnej strane krytu objaví veľmi veľa kvapiek vody, filter AQUA krátko opláchni s čistou vodou a vymenili vodu v nádrži na znečistenú vodu.

Pri veľkých množstvách prachu (napr. intenzívne čistenie alebo prvé použitie) sa FILTER AQUA musí príp. skôr vypláchať a voda sa musí vymeniť.

Z hygienických dôvodov systém AQUAFILTER po každom použití vyprázdňte a vyčistite. Znečistená voda a vlhké časti podporujú rozmnožovanie baktérií a húb (p. Čistenie a starostlivosť).

Suché vysávanie s prachovým vreckom*

Vyberte nádrž na znečistenú vodu.

Namontujte systém filtračného vrecka.

Na to zasuňte filtračné vrecko do úchytu na spodnej strane držiaka filtračného vrecka.

- i** Ubezpečte sa, že otvor filtračného vrecka lícuje s držiakom filtračného vrecka.

Vložte systém filtračného vrecka do príslušných úchytov vo vnútri telesa spotrebiča.

Zatvorte kryt telesa.

Na to uchopte rukoväť na prenášanie. Teraz vyklopte kryt telesa nadol. Ľahkým prítlakom zatlačte odblokovanie krytu telesa do výšky, kým kryt telesa počuteľne nezapadne.

Pripojte nasávaciu hadicu k spotrebiču.

Na to zasuňte pripájací prvok nasávacej hadice do nasávacieho hrdla. Otočte pripájací prvok nasávacej hadice, kým počuteľne a viditeľne nezapadne.

Pripojte teleskopickú rúru a/alebo vybranú hubicu pre konkrétne použitie k rukoväti nasávacej hadice.

Kvôli tomu zasuňte rukoväť s ľahkým prítlakom a pootočením do strany do teleskopickkej rúry resp. do požadovanej hubice.

- i** Pre suché vysávanie zvolte len také hubice, ktoré sú vhodné pre suché vysávanie.

*) podľa modelu

Tepovanie/vysávanie kvapalín



Informácie pre použitie

- **Pozor!** Benzín, riedidlo, vykurovací olej atď. môžu rozvírením so sacím vzduchom vytvárať výbušné pary a zmesi.
- Acetón, kyseliny a rozpúšťadlá môžu poškodiť materiály použité na spotrebiči. Čistiacu a znečistenú vodu je možné bez rizika vysávať.
- Po povysávaní kvapalín alebo tepovaní vyčistíte nádrž na znečistenú vodu a všetky použité diely a nechajte ich vyschnúť.
- **Nikdy netepujte alebo nevysávajte kvapaliny bez nádrže na znečistenú vodu.**
- Váš vysávač THOMAS TWIN AQUAWASH nie je vhodný na vysávanie väčších množstiev kvapalín z nádob/nádrží alebo vaní.



- **Pozor!** Čerpadlo nikdy neprevádzkujte bez kvapaliny.

- Po každom mokrom čistení spotrebič vyprázdňte a vyčistite. Znečistená voda a vlhké časti podporujú rozmnožovanie baktérií a húb (p. Čistenie a starostlivosť).

Na dosiahnutie bezchybného výsledku používajte **len originálne prostriedky**.

Ak potrebujete **ďalší koncentrát čistiaceho prostriedku** môžete ho zakúpiť u svojho špecializovaného predajcu, v servisnom stredisku firmy THOMAS alebo na stránke www.robert-thomas.net.

Pred čistením koberca

- Ubezpečte sa, že všetko, čo chcete vysávať na mokro, je tiež vhodné na mokré vysávanie, napr. nevysávajte na mokro jemné, ručne tkané alebo farebne nestále koberce.

Pre kontrolu naneste malé množstvo čistiaceho roztoku na bielu handru a potrite ňou na menej viditeľnom mieste na koberci. Ak sa na handre neukážu žiadne stopy po farbe, môžeme hovoriť o farebnej stálosti.

V opačnom prípade nečistite koberec na mokro.

V prípade pochybností sa ohľadom toho obráťte na špecializovaného predajcu kobercov.

Ak ste predtým koberec našampónovali, pri prvom použití vysávača THOMAS TWIN AQUAWASH sa môže v nádrži na znečistenú vodu vo väčšom množstve tvoriť pena. Na zabránenie tvorby ďalšej peny, pridajte do nádrže na znečistenú vodu 1/2 šálky octu.

Pokiaľ by zo vzduchového výstupu začala unikať pena, spotrebič okamžite vypnite a vyprázdňte nádrž na znečistenú vodu.

Zvýšená tvorba peny je po jednorazovom dôkladnom čistení s koncentrátom čistiaceho prostriedku THOMAS vylúčená, pretože tento je vybavený so špeciálnou prísadou zastavenia penenia (Schaumstop).

Pokiaľ je koberec ešte vlhký, nestúpajte po ňom.

Počas čistenia a po čistení je miestnosť potrebné dobre vetrať, aby bolo umožnené rýchle schnutie.

Čistenie koberca

- 2-dielnu vložku proti pretečeniu/vyliatiu spojte dohromady.
- Filter AQUA za rukoväť vyberte z nádrže na znečistenú vodu a vložte vložku proti pretečeniu/vyliatiu.
- Vyberte filter HEPA zo spotrebiča.
- Vložte vložku proti pretečeniu/vyliatiu a nádrž na znečistenú vodu do spotrebiča. Dajte pozor, aby bol vložený mokrý filter (13a).
- Kvôli naplneniu vyberte nádrž na čistú vodu (vytiahnite zvislo nahor), alebo jednoducho priamo dolejte do spotrebiča, k tomu nadvihnite veko nádrže na čistú vodu.



Pri plnení dávajte pozor, aby sa do nádrže na čistú vodu nedostali žiadne nečistoty, ktoré by mohli spôsobiť poruchu funkcie uzatváracieho ventilu.

Koncentrát čistiaceho prostriedku a vodu dolejte až po rukoväť (max. 2,4 litra).

Na čistenie kobercov odporúčame koncentrát čistiaceho prostriedku **THOMAS ProTex**.

Použitie a dávkovanie nájdete na etikete fľašky s koncentrátom čistiaceho prostriedku.

Použite teplú vodu (max. 30 °C).

Pripojte nasávaciu hadicu a namontujte teleskopickú nasávaciu rúru.

Namontujte kobercovú rozprašovaciu hubicu (bez adaptéra na tvrdé podlahy), hadicu na čistiaci prostriedok s rýchlospojku nasadíte na uzatvárací ventil (24) a otočením zaistíte. Hadicu na čistiaci prostriedok potom s pomocou 2 rúrových svoriek upevníte k nasávacej rúre.

Vytiahnite sieťovú zástrčku zo spotrebiča a pripojte ju.

Zapnite spotrebič a nastavte max. saciu silu. Zapnite čerpadlo. Rozsvieti sa kontrolka.

Postrekovací a extrakčný systém

- Čistiaci roztok nastriekaný pod tlakom hlboko do čisteného materiálu
- Nečistoty sa uvoľnia a vymyjú
- Znečistená voda sa odsaje a kobercová podlaha sa opäť narovná.

Všetko v jednom pracovnom kroku.

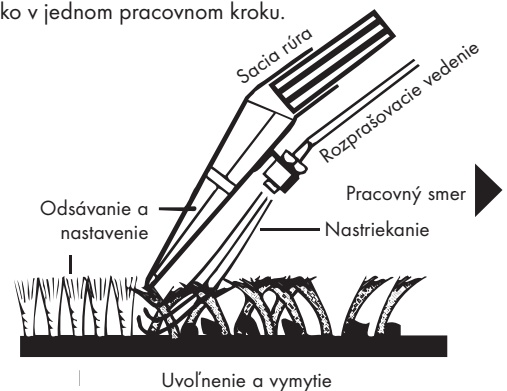

Stlačte páčku uzatváracieho ventilu (24), kým nevystrekne čistiaca kvapalina a hubicu priliehajúcu ku kobercu ťahajte priamo cez koberec. Na konci pohybu alebo pri prerušení páčky ventilu pusťte, aby sa zastavil rozprašovací prúd. Keď je nastriekaná kvapalina vysatá, hubicu nadvihnite, mierne posuňte doprava alebo doľava, a začinite s novým pásom na koberci. Takto môžete pás za pásom vyčistiť celú plochu.



Pokiaľ by na vyčistených pásoch ešte zostali zvyšky kvapaliny, tieto miesta môžete bez rozprašovania znovu povysávať.

Dávajte pozor, aby mechanická regulácia sacej sily (25) bola úplne zatvorená.

Na silno znečistených miestach môžete čistiacu kvapalinu striekať už pri pohybe kobercovej rozprašovacej hubice smerom dopredu. Predčistenie je možné vykonať aj vtedy, keď zapnete len čerpadlo.

Dávajte pozor, aby ste neaplikovali priveľa kvapaliny, pretože tým sa môžu na koberci vytvoriť zvlňenia alebo guče, ktoré sa znovu stratia až po dlhšom sušení.

Na to, aby sa pri prerušení práce zabránilo odtečeniu kvapaliny, ktorá sa ešte nachádza v nasávacej rúre, nasávaciu rúru a hadicu pri zapnutom motore ešte niekoľko sekúnd podržte v šikmej polohe nahor. Až potom vypnite spotrebič.

i Na to, aby ste predišli automatickému vypnutiu spotrebiča, vyprázdňte nádrž na znečistenú vodu potom, ako sa spotrebuje celá náplň čistiaceho prostriedku z nádrže na čistú vodu. Pri nedodržaní vyššie uvedeného upozornenia, plavák v nádrži na znečistenú vodu automaticky preruší nasávanie, keď je nádrž na znečistenú vodu plná (počť výrazne vyššie otáčky motora).

Vypnite spotrebič, vyťahnite sieťovú zástrčku a vyprázdnite nádrž na znečistenú vodu.

Čistenie tvrdej podlahy

Adaptér na tvrdé podlahy nasuňte na kobercovú rozprašovaciu hubicu.

S týmto systémom môžete v jednom pracovnom kroku súčasne čistiť a sušiť tvrdé podlahy.

Parketové a laminátové podlahy nikdy nečistíte namokro. Upozorňujeme na to, že pri mokrom čistení podláh je nevyhnutné dodržiavať pokyny pre ošetrovanie výrobcu podlahy.

Postup nájdete v časti Čistenie koberca.

Na čistenie tvrdých podláh odporúčame **koncentrát čistiaceho prostriedku THOMAS ProFloor.**

Čistenie citlivých pevných podláh s čistiacou hubicou na parkety*

Utierku z mikrovlákna na parkety upevníte pomocou suchého zipsu na spodnú stranu čistiacej hubice na parkety.

Umyte podlahu.

Krátko stlačte páčku uzatváracieho ventilu na rúčke, aby ste navlhčili utierku z mikrovlákna*. Pustite rozprašovaciu páčku.

1. Pohybom vpred vysajete všetky uvoľnené čiastočky špiny a navlhčíte utierku z mikrovlákna zároveň umyjete podlahu.
2. Pohybom späť po rovnakom povrchu ešte raz stiahnete navlhčenú podlahu.

i Znečistenú utierku z mikrovlákna môžete vyprať ručne, alebo v pračke pri teplote max. 60 °C. Nepoužívajte aviváž.

Čistenie čalúnenia*

Na čistenie čalúneného nábytku, autosedačiek a pod. používajte rozprašovaciu hubicu na čalúnenie. Túto dýzu nasuňte na rukoväť. Krátko rozprašovaciu hadicu upevníte k uzatváraciemu ventilu a k hubici.

Pri čalúnení dávajte pozor, aby ste neaplikovali priveľa kvapaliny, pretože v závislosti od podkladu je potrebné počítať s dlhším časom schnutia.

Postup nájdete v časti Čistenie koberca

Na čistenie čalúnení odporúčame **koncentrát čistiaceho prostriedku THOMAS ProTex.**

Vysávanie kvapalín / mokré vysávanie

i So systémom THOMAS TWIN AQUAWASH môžete vysávať rozliate, bezpečné kvapaliny na báze vody (napr. voda, káva a pod.).

Vyberte vhodnú hubicu a nasadte ju na nasávaciu rúru resp. na rukoväť.



Čistenie a ošetrovanie

Údržbu a čistenie vždy vykonávajte len pri vypnutom spotrebiči a vytiahnutej sieťovej zástrčke.

Po tepovaní/vysávaní kvapalín

i Na čistenie telesa spotrebiča používajte navlhčenú, mäkkú utierku.

Nepoužívajte žiadne abrazívne čistiace prostriedky alebo rozpúšťadlá.

Vyberte nádrž na čistú vodu a vyprázdnite ju.

Vyprázdnite nádrž na znečistenú vodu.

Vložku proti pretečeniu/vyliatiu, nádrž na znečistenú vodu a mokrý filter vyčistíte s čistou príp. teplou vodou.

Plavák (13b) v nádrži na znečistenú vodu musí byť vždy čistý a pohyblivý. Preruší nasávanie, keď je nádrž na znečistenú vodu plná.

Striekance vody v priestore nasávania usušte mäkkou utierkou.

Odstráňte nečistoty na nasávaciu hrdlo a na vnútornej strane krytu telesa.

i Pre ľahšie čistenie je kryt telesa možné odobrať zo spotrebiča. Na to otvorte kryt a zvislo ho vyklopte. Kryt zatlačte dopredu, kým nevykľzne zo závesu. Následne kryt zdvihnite smerom nahor.

Kryt telesa upevníte tak, že ho zvislo nasadíte a zatvoríte. Kryt automaticky zapadne do závesu.



Naplňte nádrž na čistú vodu cca 200 ml čistej vody na vyčistenie čerpadla a spustíte rozprašovací systém, napr. cez vyplachovaciu vaničku tak, že stlačíte páčku na uzatváracom ventilu. Týmto spôsobom sa z vedenie odstráni zvyšková kvapalina.

Po čistení odmontujte všetky diely príslušenstva. Vyčistíte a usušte príslušenstvo, ako aj nádrž na čistú vodu a nádrž na znečistenú vodu. Všetky diely, ako aj spotrebič uschovajte na suchom a čistom mieste.

Stlačte páčku na uzatváracom ventilu pre vyrovnanie tlaku.

Po vysávaní

1. Systém filtra AQUA

Kryt telesa otvorte nadvihnutím odblokovania krytu.

Vyberte nádrž na znečistenú vodu.

Filtra AQUA (12) vyťahnite za rukoväť z nádrže na znečistenú vodu a znečistenú vodu vylejte (napr. do záchodu).

Vyberte penový filter (12a). Kvôli tomu jemne povytiahnite rám na filtri AQUA nahor a potom ho odklopte nabok.

Filter AQUA, penový filter, mokrý filter a nádrž na znečistenú vodu dôkladne vypláchnite bez použitia čistiacich prostriedkov.

Diely pred opätovným vložením nechajte bezpodmienečne vyschnúť.

Ak sa na nasávacom filtri (12b) usadili nečistoty a chumáče, môžete ho kvôli ľahšiemu čisteniu vyklopiť nabok a potom znovu priklopiť.

Odstráňte nečistoty a chumáče na nasávacom hrdle.

*) podľa modelu

2. Filter HEPA

Váš vysávač TWIN AQUAWASH je vybavený kvalitným filtrom HEPA (13), ktorý je podľa potreby a v závislosti od typu prachu vo vašej domácnosti možné viackrát vyčistiť.

Filter je potrebné čistiť minimálne každých 6 mesiacov a vždy vtedy, keď zistíte, že sací výkon spotrebiča je menší. Vyžadujú sa nasledujúce kroky:

Vyberte filter HEPA a otraste z neho príľnutý prach, ako aj nečistoty, alebo ním opatrne pobúchajte o pevný podklad.

Ak je filter silno znečistený, vypláchnite ho pod tečúcou vodou (nepoužívajte žiadne čistiace prostriedky), a ešte raz ho silno vytraste. Po opláchnutí **MUSÍ FILTER ÚPLNE VYSCHNÚŤ.**

Na čistenie filtra HEPA nepoužívajte žiadne kefy. Pred opätovným vložením do spotrebiča nechajte filter vždy usušiť.

Dávajte pozor, aby ste nepoškodili lamely filtra.

Filter HEPA je potrebné vymeniť, keď sa aj napriek čisteniu nezvyšuje sací výkon spotrebiča. Odporúčame výmenu filtra (v závislosti od množstva nečistôt a prachu) minimálne každých 12 mesiacov.

3. Mikrofilter MKA

Mikrofilter MKA (18) sa má vymieňať každého polroka.

Na to zatlačte obidve plastové jazýčky na výfukovom kryte smerom nadol a odklopte výfukový kryt.

Vymeňte mikrofilter MKA. Výfukový kryt znovu zatvorte.

Spotrebný materiál / špeciálne príslušenstvo

Pre váš vysávač THOMAS TWIN AQUAWASH je dostupný široký sortiment špeciálneho príslušenstva a spotrebného materiálu.

Informujte sa ohľadom toho u svojho špecializovaného predajcu, ako aj priamo u služieb zákazníkom firmy THOMAS alebo na stránke www.robertthomas.net.

Upozornenie!

Len pri používaní originálneho príslušenstva THOMAS je možné zaručiť funkcie spotrebiča a čistiaci účinok.



Podlahová hubica CleanLight (LED svetlo)



Turbo sacia hubica na koberce

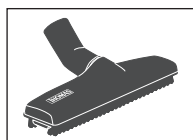

Hubica na parketové podlahy

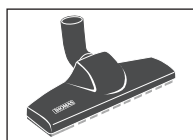

Parketová hubica Turn-around

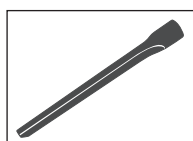

Štrbinová hubica, dlhá
(dĺžka 360 mm)

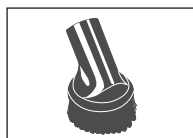

Štetcová hubica na nábytok, kruhová



Hubica na matrace

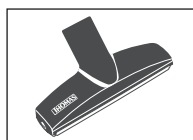

Hubica na čalúnenie a zvieraciu srst'
(šírka 190 mm)

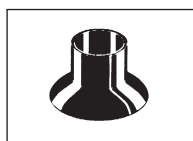

Sifónová hubica



ProTex
2 x 1 l

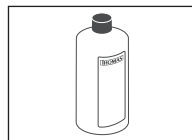

ProFloor
2 x 1 l

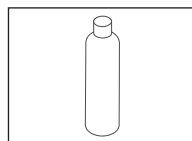

Svieža vôňa „Fresh moments“
125 ml



Čistiaca hubica na parkety
(AQUA Stealth)

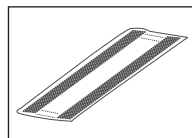

Podložky z mikrovlákná „Dlaždice“
pre parketovú čistiacu hubicu

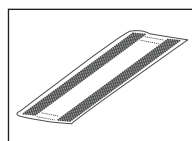

Podložky z mikrovlákná „Parkety“
pre parketovú čistiacu hubicu

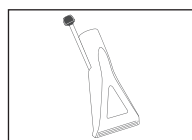

Hubica na čalúnenie s rozprašovacou
extrakciou

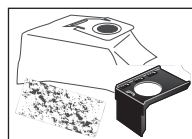

Súprava prachových vreciek TWIN:
5x prachové vrecko,
1x držiak na prachové vrecko,
1x mikrofilter

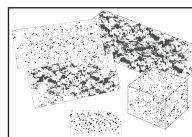

Súprava filtra pre TWIN/GENIUS:
1x filter HEPA,
1x mikrofilter,
1x ochranný filter motora,
1x mokrý filter,
1x penový filter

Pre dobro životného prostredia

Obalový materiál alebo staré spotrebiče nevyhadzujte.

Súčasť balenia:

- Kartónové obaly sú vhodné na spracovanie a opätovné použitie. Musia sa odovzdať na príslušnom zbernom mieste pre cenné suroviny.
- Plastové diely sú príslušne označené pre uvedenie druhu suroviny a recyklovateľnosti.

Zužitkovanie spotrebiča po uplynutí jeho životnosti:

- Spotrebič zlikvidujte podľa miestnych predpisov a predtým odstráňte vytiahnutú sieťovú zástrčku.



Symbol na výrobku alebo jeho obale odkazuje na to, že s týmto výrobkom sa nesmie nakladať ako s bežným domovým odpadom, ale musí sa odovzdať na zbernom mieste pre recykláciu elektrických a elektronických zariadení.

Tým, že príspejete k správnej likvidácii tohto výrobku, chránite životné prostredie a zdravie vašich spoluobčanov. Nesprávnou likvidáciou dochádza k ohrozeniu životného prostredia a zdravia.

Ďalšie informácie o recyklácii tohto výrobku vám poskytne príslušné miestne oddelenie pre životné prostredie, recyklačné stredisko pre elektrické a elektronické prístroje alebo predajca, u ktorého ste výrobok zakúpili.

Technické údaje

Typové označenie:	788/H2
Napätie:	220 - 240 V, 50 - 60 Hz
Príkon:	pozri typový štítok
Dĺžka prívodného kábla:	cca 6 m
Rozmery prístroja (D×Š×V):	(545×340×355 mm)
Hmotnosť prázdneho prístroja:	cca 10 kg
Objem zásobníka na čerstvú vodu:	2,4 l

Údržba a záruka

Služba zákazníkom

Opýtajte sa vášho predajcu na vašu príslušnú službu zákazníkom firmy THOMAS. Prítom uveďte údaje z typového štítku vášho vysávača THOMAS TWIN AQUAWASH.

Pre zachovanie bezpečnosti spotrebiča prenechajte opravy, najmä na elektrických vodivých častiach, len znalým osobám (kvalifikovaní elektrikári).

V prípade poruchy by ste sa preto mali obrátiť na svojho špecializovaného predajcu alebo priamo na službu zákazníkom. Kontaktné údaje nájdete na zadnej strane.

Záruka

Bez ohľadu na záručné povinnosti predajcu, vyplývajúce z kúpnej zmluvy, poskytujeme na tento spotrebič záruku podľa nasledujúcich podmienok:

1. Záručná doba je 24 mesiacov – počnúc dňom dodania prvému koncovému odberateľovi. Pri komerčnom alebo porovnateľnom namáhaní sa znižuje na 12 mesiacov. Pre uplatnenie nároku je potrebné predložiť doklad o kúpe.
2. Počas záručnej doby odstránime všetky podstatné funkčné závady, ktoré preukázateľne vznikli následkom chybného vyhotovenia alebo materiálových chýb, opravou chybných dielov alebo výmenou dielov podľa našej voľby, vymenené diely sa stávajú našim majetkom. Záruka sa nevzťahuje na ľahko zlomiteľné diely, ako napr. sklo, plasty, lampy. Zo záruky sú okrem toho vylúčené batérie a akumulátory, ktoré z dôvodu normálneho opotrebovania, zastarania alebo neodborného používania vykazujú chyby, ako napríklad skrátenie prevádzkového času. Nedostatky sa nám musia v rámci záručnej doby nahlásiť bezodkladne po ich zistení. Počas záručnej doby nebudú fakturované náhradné diely, potrebné na odstránenie vyskytnutých chýb funkcie, ako aj náklady na potrebný čas práce. V prípade neoprávneného nároku na našu službu zákazníkom pôjdu s tým spojené náklady na farchu zákazníka. Opravárske práce u zákazníka alebo na mieste montáže/inštalácie sa smú požadovať len v prípade veľkých zariadení/spotrebičov. Iné spotrebiče sa musia odovzdať v najbližšom stredisku služieb zákazníkom alebo v zazmluvnenom servisnom stredisku, príp. zaslať do výrobného závodu.
3. Povinnosť záruky nebude vyvolaná kvôli drobným odchýlkam, ktoré sú pre hodnotu a schopnosť použitia prístroja nepodstatné, kvôli chemickým a elektrochemickým účinkom vody ako aj všeobecne kvôli nenormálnym podmienkam prostredia. Nárok na záruku nie je pri poškodeniach následkom normálneho opotrebovania, ďalej pri nedodržaní návodu na použitie alebo pri neodbornom použití.
4. Nárok na záruku stráca svoju platnosť, keď na prístrojoch vykonajú zásahy alebo opravy nami nesplnomocnené osoby.
5. Záručné výkony nepôsobia prev prístroj ani pre zabudované náhradné diely predĺženie alebo obnovenie záručnej doby: záručná doba na zabudované náhradné diely končí so záručnou dobou pre celý prístroj.
6. Nad tento rámec idúce alebo iné nároky, najmä také na nahradenie mimo prístroja vzniknutých škôd – pokiaľ ručenie nie je nutne nariadené zákonne – sú vylúčené.

Po uplynutí záručnej doby vám ponúkame výkony našej služby zákazníkom. Obráťte sa prosím na vášho predajcu alebo priamo na naše oddelenie služieb zákazníkom.

Technické zmeny vyhradené.

Čo robiť, keď ...

Pokiaľ váš vysávač THOMAS TWIN AQUAWASH napriek očakávania nedostatočne funguje, na základe nasledujúceho zoznamu najprv zistíte, či je príčina poruchy drobná, skôr než budete kontaktovať službu zákazníkom.

Vzniknuté poruchy/nesprávne fungovanie

Príčina/náprava

Všeobecne (všetky funkcie)

- Spotrebič sa nedá zapnúť
 - Sieťový kábel, zástrčka a zásuvka nevykazujú žiadne poškodenie? → Pre kontrolou vytiahnite sieťový zástrčku, príp. nechajte vykonať opravy autorizovaným odborným personálom
 - Je spotrebič zapnutý? → Skontrolujte

Vysávanie (suché vysávanie)

- Pri vysávaní vychádza prach
 - Je systém AQUAFILTER namontovaný podľa návodu na použitie?
 - Je v nádrži na znečistenú vodu dostatok vody a je nasávací filter kompletne ponorený vo vodnom kúpeli? → Skontrolujte
 - Je nasávací filter zanesený nečistotami, alebo sú upchaté hubice v nasávacom hrdle? → Vyklopte a vyčistíte resp. prepláchnite vodou.
- Sacia sila postupne klesá
 - Je upchatý filter HEPA? → Vyčistíte filter HEPA
 - Sú hubice, nasávací rúra alebo nasávací hadica upchaté hrubými nečistotami? → Napnutie hadice počas prevádzky uvoľní upchatie, odstráňte upchatie
- Sacia sila je príliš nízka
 - Je tepovacia hubica v nasávacom hrdle upchatá? → Demontujte a vyčistíte resp. prepláchnite vodou.
 - Je filter HEPA upchatý? → Vyčistíte filter HEPA.
 - Sú hubice, nasávací rúra alebo nasávací hadica upchaté hrubými nečistotami? → Napnutie hadice počas prevádzky uvoľní upchatie, odstráňte upchatie.
 - Je kryt telesa správne zatvorený? → Skontrolujte
 - Je elektronická regulácia sacej sily nastavená na MIN? → Nastavte saciu silu na MAX (kontrolka svieti oranžovou farbou)
 - Je mechanická regulácia sacej sily na rukoväti otvorená? → Zatvorte posúvač na rukoväti
- Veľa vodných kvapiek na vnútornej strane krytu telesa
 - Systém AQUAFILTER je pravdepodobne zahľtený veľkým množstvom prachu → Vyčistíte systém AQUAFILTER, vymeňte vodu

Mokrú vysávanie (tepovanie)

- Sací výkon náhle poklesne
 - Je nádrž na znečistenú vodu plná (plavák zareagoval)? → Vyprázdnite.
 - Je spotrebič postavený v šikmej polohe (plavák zareagoval)? → Spotrebič umiestnite na rovný povrch, vypnite ho a znovu zapnite.
- Uniká voda na výfukových otvoroch spotrebiča
 - Je plavák v nádrži na znečistenú vodu znečistený a už sa viac nepohybuje, tzn., že už viac nereaguje, keď je nádrž plná? → Vyčistíte plavák a záves
 - Je vložená nádrž na znečistenú vodu s vložkou proti pretečeniu/vyliatiu a mokrým filtrom? → Spotrebič okamžite vypnite a vysušte, namontujte chýbajúce diely
- V priestore nasávania sa tvorí neobvykle veľká kaluž vody, (pár kvapiek je úplne normálny stav)
- Dochádza k neobvykle silnému peneniu v nádrži na znečistenú vodu
 - Sú tesnenia a tesniace plochy silno znečistené? → Vyčistíte
 - Nezabudli ste na mokrý filter alebo vložku proti pretečeniu/vyliatiu? → Skontrolujte
- Nevychádza žiadna čistiaca kvapalina, hoci je zapnuté čerpadlo
 - Bol použitý koncentrát originálneho čistiaceho prostriedku THOMAS? → Vymeňte
 - Je čistiaca kvapalina v nádrži na rozprašovací prípravok? → Doplňte
 - Je rozprašovací hubica upchatá? → Hubicu na nejaký čas vložte do vlažnej vody a potom ju silno prefúknite
 - Je upchatý pripájací otvor k nádrži? → Vyberte nádrž na čistou vodu a pripájací otvor k nádrži (spojovací bod nádrž na čistou vodu-teleso) dôkladne vysajte so štrbinovou hubicou na odstránenie príp. nečistôt
- Príliš vysoká zvyšková vlhkosť, čistiaca kvapalina
 - Je elektronická regulácia sacej sily nastavená na MIN? → Nastavte saciu silu na MAX sa správne nenasáva (kontrolka svieti oranžovou farbou)
 - Je mechanická regulácia sacej sily na rukoväti otvorená? → Zatvorte posúvač na rukoväti
 - Prilieha hubica správne na podlahe? → Pre odsávanie dajte hubicu do zvislejšej polohy

Перше знайомство

1. Кришка корпусу
2. Всмоктувальний патрубок
3. Ручка для перенесення
4. Замок кришки
5. Кнопка змотування кабелю
6. Вимикач насоса
7. Індикатор роботи насоса
8. З'єднувач для розпилювальної трубки
9. Вимикач пристрою
10. Індикатор вимикача

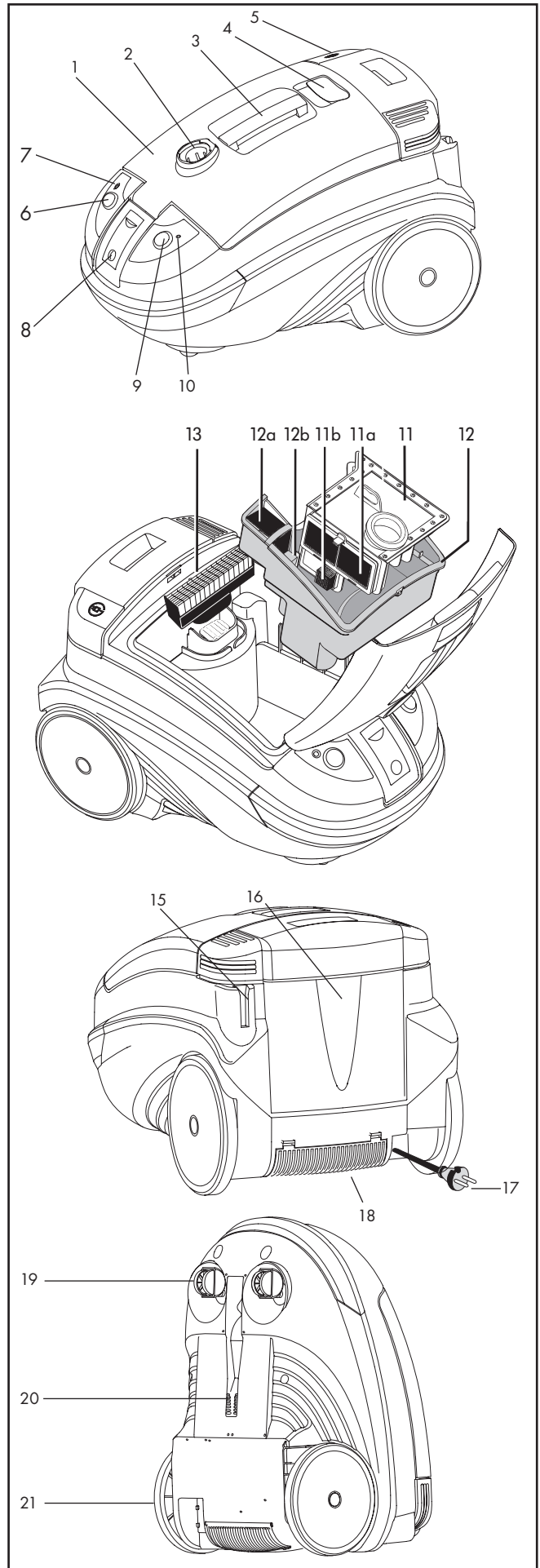

Прибирання пилу з аквафільтром

11. Аквафільтр (11) із губчастим фільтром (11а) та всмоктувальним фільтром (11b)*
12. Контейнер для брудної води (12) з вологим фільтром (12а) та поплавцевим вимикачем (12b)*
13. Фільтр HEPA*

15. Тримач для всмоктувальної труби (положення паркування)
16. Контейнер для свіжої води зі знімною кришкою
17. Вилка
18. Мікрофільтр МКА

19. Маленькі поворотні колеса
20. Тримач для всмоктувальної труби (положення паркування)
21. Великі колеса

*) залежно від моделі

Акcesуари

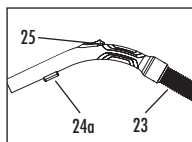

Всмоктувальний шланг (23) та коліно із вбудованим кріпленням для запірнього клапана (24а) та механічним регулятором потужності всмоктування (25)

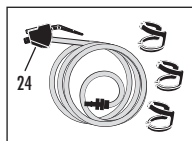

Запірний клапан (24), розпилювальний шланг і кліпси для всмоктувального шлангу*

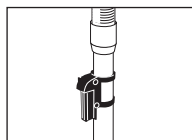

Всмоктувальна труба з тримачем



Насадка для будь-яких типів підлоги з перемикачем*



Турбонасадка для килимів*

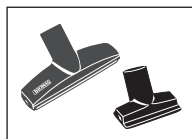

Насадка для м'яких меблів для прибирання шерсті*
Насадка для м'яких меблів*

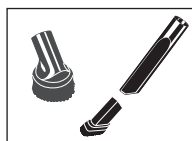

Всмоктувальна щітка*
Щілинна насадка (щілини, канавки, пази)*,
Насадка на всмоктувальну щітку*

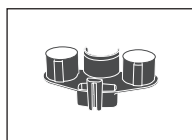

Тримач приладдя Varioclip*

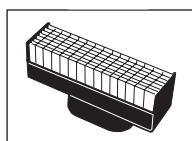

Фільтр HEPA*

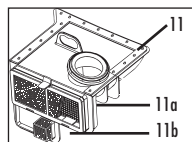

Аквафільтр у зборі (11) із губчастим фільтром (11а) та всмоктувальним фільтром (11b)*

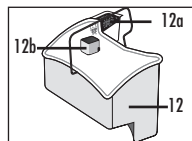

Контейнер для брудної води (12) із вологим фільтром (12а) та поплавцевим вимикачем (12b)*

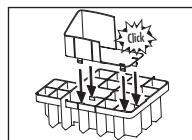

Вставка для захисту від переливання 2-комп*



Насадка для паркетної підлоги AQUA Stealth* з Прозора розпилювальна трубка з Кліпси для кріплення для телескопічної труби з Мікрофіброві подушки*

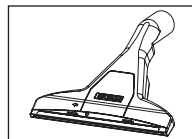

Розпилювальна насадка для килимів з розпилювальною трубкою*

+ Адаптер для підлоги з твердим покриттям*

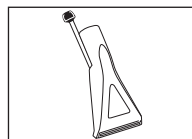

Насадка для вологого очищення м'яких меблів*



Концентрат для очищення килимів THOMAS ProTex, 250 мл*

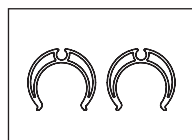

2 затискачі для кріплення розпилювального шлангу на всмоктувальній трубі

*) залежно від моделі

Можливості використання

Спосіб очищення	Місце застосування	Акcesуари	Фільтрація
Збір пилу	• Килим та підлога з твердим покриттям	Насадка для підлоги	Резервуар для брудної води (12) разом із «вологим» фільтром (12а) з комплектом АКВА-фільтра (11) + фільтр HEPA (13) + наповнити 1 л води або Тримач фільтрувального мішка + Фільтрувальний мішок
	• М'які меблі, салон автомобіля тощо	Насадка для м'яких меблів	
	• Паркет та інші чутливі до подряпин поверхні	Насадка для паркету	
	• Щілини, кути, салон автомобіля, усі важкодоступні місця	Щілинні насадки	
Вологе прибирання	• Глибоке очищення килимів + видалення плям	Розпилювальна насадка для килимів	Резервуар для брудної води (12) разом із «вологим» фільтром (12а) + вставка для захисту від розплескування
	• Очищення кам'яної підлоги	Розпилювальна насадка для килимів + адаптер для підлоги з твердим покриттям	
	• Глибоке очищення м'яких меблів + позбавлення від плям	Насадка для вологого очищення м'яких меблів	
	• Очищення підлоги з покриттям, чутливим до подряпин	Насадка AQUA Stealth + мікрофіброва подушка	
Вологе прибирання	Збір рідин на основі води: соків, кави, води тощо • Килим • Кам'яна підлога (плитка, ПВХ)	Розпилювальна насадка для килимів + адаптер для підлоги з твердим покриттям	Резервуар для брудної води (12) разом із «вологим» фільтром (12а) + вставка для захисту від переливу

Вітаємо вас...

... з придбанням пилососа екстра-класу THOMAS TWIN AQUAWASH, за допомогою якого ви зможете ефективно очищувати килимові покриття, підлоги з твердим покриттям і навіть м'які меблі.

Придбавши новий пилосос THOMAS TWIN AQUAWASH, ви відчуєте переваги ексклюзивного виробу, який відкрив нові можливості для повсякденного прибирання.

Цей чудовий потужний пилосос працює за новітньою технологією, завдяки чому очищення різних поверхонь — підлоги з твердим покриттям, килимових покриттів та м'яких меблів — стає ще швидшим та легшим.

При використанні у якості звичайного пилососа він підходить для видалення сухого бруду та пилу, а у якості миючого — для збору рідин на основі води. Під час вологого прибирання він показує себе з найкращих сторін при очищенні килимових покриттів, підлоги з твердим покриттям (плитки, ПВХ), м'яких меблів та вікон.

Для того, щоб прискорити процес ознайомлення із пристроєм та використовувати усі його можливості, наполегливо радимо вам прочитати інструкцію. Новий пристрій THOMAS слугуватиме вам впродовж багатьох років за умов належного використання та догляду за ним. Бажаємо вам приємного користування.

Колектив компанії THOMAS

Перед першим використанням

Уважно прочитайте наведену нижче інформацію. Йдеться про важливі вказівки щодо безпеки, використання та технічного обслуговування пристрою. Зберігайте інструкцію в надійному місці. У разі передачі пристрою іншому користувачу передайте йому інструкцію.



Вказівки з техніки безпеки

- THOMAS TWIN AQUAWASH призначений для використання тільки в домашніх умовах.
- У жодному разі не вмикайте пристрій, якщо:
 - пошкоджений електричний кабель;
 - пристрій має видимі пошкодження;
 - пристрій впав.
- Напруга, зазначена на фірмовій табличці, повинна відповідати напрузі в мережі. Фірмова табличка знаходиться на нижній стороні пристрою.
- Підключайте пристрій лише до мережевої розетки із захисним автоматом на 16 А.
- Ніколи не використовуйте пристрій у приміщеннях, де зберігаються легкозаймисті матеріали або утворюються вибухонебезпечні гази.
- Ніколи не залишайте увімкнений пристрій без нагляду.
- Будьте особливо обережні при очищенні сходинок. Постійно перевіряйте, щоб пристрій був надійно встановлений на сходах і шланг не натягувався надто сильно. **Під час використання ніколи не ставте пристрій у вертикальне положення.**
- Не спрямовуйте струмінь води із пилососа на людей або тварин, розетки та електроприлади.

- Цей пристрій дозволено використовувати дітям від 8 років та особам з обмеженими фізичними, сенсорними або розумовими можливостями, недоліком досвіду та/або знань лише в тому випадку, якщо за ними здійснюється нагляд, якщо вони були проінструктовані щодо безпечного використання пристрою та зрозуміли існуючі небезпеки. Не дозволяйте дітям гратися з пристроєм. Дітям без нагляду дорослих заборонено очищувати пристрій та проводити роботи з технічного обслуговування, за які відповідає користувач.
- Не використовуйте TWIN AQUAWASH для сухого прибирання, якщо система фільтрувального мішка не встановлена відповідно до інструкції. Це може призвести до пошкодження пристрою.
- Насадки та труби (під час роботи) не можна наближати до голови. Існує небезпека зокрема для очей та вух.
- Особам з чутливою шкірою слід уникати прямого контакту з миючим розчином. При потрапленні на слизову оболонку (в очі, рот тощо) слід одразу змити речовину великою кількістю води.
- **Увага!** Ця модель пристрою не призначена для збору небезпечних для здоров'я речовин, а також рідин, які містять розчинники, зокрема розчинників для лаків, масла, бензину та їдких рідин.
- Не збирайте дрібний пил, зокрема тонер та сажу, оскільки це може призвести до зменшення ефективності фільтра та пошкодження пристрою.
- Після закінчення вологого прибирання/збору рідини випорожніть всі контейнери. Не дозволяйте дітям брати до рук хімічні речовини (засоби для очищення твердих підлог та килимових покриттів).
- Виробник гарантує належне функціонування пристрою лише при використанні оригінальних засобів для чищення THOMAS.
- **Перед очищенням, обслуговуванням, заповненням, випорожненням, а також при неполадках вимкніть усі вимикачі та витягніть вилку з розетки.**
- Не залишайте пристрій просто неба. Не піддавайте його впливу вологого середовища та не занурюйте у рідини. Не зберігайте безпосередньо поруч із опалювальними пристроями.
- Зберігайте пристрій і його деталі в сухому чистому, закритому приміщенні.
- У разі пошкодження THOMAS TWIN AQUAWASH, аксесуарів або електричного кабелю (коли потрібна заміна) не виконуйте ремонт самотужки. Зверніться до авторизованого сервісного центру, тому що модифікація пристрою може зашкодити вашому здоров'ю. Простежте, щоб використовувалися лише оригінальні запчастини та аксесуари.
- **Також дотримуйтеся вказівок, наведених у підрозділах «Інформація щодо використання».**
- Виробник не несе відповідальності за можливе пошкодження пристрою через використання не за призначенням або через неналежне поводження.
- Ніколи не витягуйте вилку з розетки за кабель. Беріться тільки за вилку.
- Стежте, щоб електричний кабель не піддавався впливу надто високих температур та хімічних рідин. Не прокладайте його через гострі краї.

Загальні вказівки

Приєднання всмоктувального шланга

- Вставте з'єднувальний елемент всмоктувального шланга у всмоктувальний патрубок і поверніть назад до фіксації.

Знімання всмоктувального шланга

- Натисніть кнопку на з'єднувальному елементі. Поверніть з'єднувальний елемент на 1/4 оберту в сторону та витягніть.
- Якщо встановлена розпилювальна трубка, ослабте її також. Для цього натисніть кнопку швидкороз'ємного з'єднувача.

Механічний регулятор всмоктування

За допомогою механічного регулятора всмоктування (заслінки для відведення повітря) можна зменшити потужність:

Заслінка закрита = повна потужність,
заслінка відкрита = зменшена потужність.

-  При вологому прибиранні або зборі рідин заслінка повинна бути завжди закрита.

Положення паркування

- Закріпіть всмоктувальну трубу з насадкою та шлангом у тримачі зі зворотної сторони пристрою.
- При встановленні випорожненого пристрою у вертикальному положенні закріпіть всмоктувальну трубу з нижньої сторони пристрою.

Зберігання аксесуарів

У режимі сухого всмоктування контейнер для свіжої води можна використовувати для аксесуарів.

Щоб приладдя пилососа завжди було легко доступне, зберігайте насадки в окремому тримачі Varioclip*, який можна зручно закріпити на телескопічній трубці або на рукоятці.

Збір пилу



Інформація щодо використання

- Не використовуйте TWIN AQUAWASH для сухого прибирання, якщо система фільтрувального мішка не встановлена відповідно до інструкції. Це може призвести до пошкодження пристрою.
- У режимі сухого прибирання забороняється всмоктувати рідину та вологий бруд.
- Пристрій не повинен всмоктувати велику кількість дрібного пилу.

Сухе прибирання із системою аквафільтра

При постачанні TWIN AQUAWASH уже підготовано для сухого прибирання.

Відкрийте кришку корпусу, трохи піднявши фіксатор кришки.

Витягніть АКВА-фільтр за ручку з резервуара для брудної води. Залийте 1 літр чистої води в резервуар для брудної води.

Установіть до упору комплект АКВА-фільтра в обидва напрямні ребра резервуара для брудної води. Простежте, щоб ущільнення, яке розміщується по периметру АКВА-фільтра, прилягало до внутрішньої сторони резервуара для брудної води, та щоб було встановлено вологий фільтр.

Під'єднайте всмоктувальний шланг і змонтуйте телескопічну всмоктувальну трубу. Установіть бажане приладдя.



Для досягнення оптимальної ефективності фільтра ми рекомендуємо через 40–60 хвилин неперервної роботи або в разі утворення на нижній стороні кришки великої кількості крапель промити АКВА-фільтр чистою водою та змінити воду в резервуарі для брудної води.

За наявності великої кількості пилу (наприклад, під час інтенсивного чищення чи першого використання) рекомендовано промити аквафільтр і міняти воду в ньому через кожні 20–30 хвилин прибирання.

Для дотримання правил гігієни після кожного використання пилососа необхідно видалити рідину із системи АКВА-фільтра та очистити її. Брудна вода та вологі деталі сприяють розмноженню бактерій і грибків (див. розділ «Очищення та догляд»).

Сухе прибирання з системою фільтрувального мішка*

Встановіть систему фільтрувального мішка.

Для цього вставте фільтрувальний мішок у затиск на нижній стороні тримача.



Впевніться, що отвір фільтрувального мішка сумісний із отвором тримача.

Вставте систему фільтрувального мішка у відповідні затиски всередині корпусу пристрою.



Стежте, щоб тримач розташовувався точно позаду гачків.

Закрийте кришку корпусу.

Для цього візьміться за ручку для перенесення. Тепер закрийте (опустіть вниз) кришку корпусу. Злегка натисніть кришку корпусу на рівні фіксатора таким чином, щоб кришка зафіксувалася із характерним клацанням.

Під'єднайте всмоктувальний шланг до пристрою.

Для цього вставте з'єднувальний елемент всмоктувального шланга у всмоктувальний патрубок. Поверніть з'єднувальний елемент всмоктувального шланга таким чином, щоб він надійно зафіксувався із характерним клацанням.

Під'єднайте телескопічну трубку та/або насадку, вибрану для прибирання, до рукоятки всмоктувального шланга.

Для цього із незначним натисканням та повертанням вставте рукоятку в телескопічну трубку або потрібну насадку.



Під час сухого прибирання не використовуйте насадки, не призначені для цього.

Заміна фільтрувального мішка

Відкрийте кришку корпусу, піднявши її за допомогою замка. Витягніть систему фільтрувального мішка з пристрою. Викиньте фільтрувальний мішок в побутове сміття.перациї, закрийте фільтрувальний мішок, змістивши тримач.

*) залежно від моделі

Вологе прибирання/збір рідин



Інформація щодо використання

- **Увага!** Бензин, розчинники, пальне тощо внаслідок завихрення із повітрям, яке всмоктується, можуть утворювати вибухонебезпечну пару чи суміш.
- Ацетон, кислоти та розчинники можуть роз'їдати матеріали, з яких виготовлений пристрій. Воду після прибирання та брудну воду можна збирати, не турбуючись про безпеку.
- Після збору рідин або вологого прибирання слід очистити та висушити контейнер для брудної води та усі компоненти, які використовувалися.
- **Ніколи не виконуйте вологе прибирання або збір рідин без контейнера для брудної води.**
- Пилосос **THOMAS TWIN AQUAWASH** не призначений для всмоктування великої кількості рідини з ємностей або басейнів.



• Увага!

Ніколи не використовуйте насос без рідини.

- Після кожного вологого прибирання спорожніть та очищайте пристрій. Брудна вода та вологі деталі сприяють розмноженню бактерій та грибків (див. розділ «Очищення та догляд»).

Для забезпечення бездоганних результатів використовуйте **тільки оригінальні засоби**.

Концентрат для очищення можна придбати у дилера або у відділі обслуговування клієнтів на заводі THOMAS.

Вологе прибирання

Перед очищенням килимів

- Переконайтеся, що все, що ви збираєтеся очищати в режимі вологого прибирання, можна очищати таким чином. Наприклад, якщо килим ніжний, витканий вручну або не дуже добре профарбований, використовувати режим вологого прибирання на ньому не рекомендується.

Для перевірки налейте трохи розчину засобу для чищення на білу ганчірку та втріть його у килим у непомітному місці. Якщо на ганчірці не буде слідів фарби, це означає, що колір килима стійкий.

У протилежному випадку вологе очищення килима виконувати не слід.

Якщо у вас є сумніви, зверніться у спеціалізований магазин з продажу килимів.

Якщо раніше килим обробляли шампунем, при першому використанні пилососа THOMAS TWIN AQUAWASH можливе сильне утворення піни в контейнері для брудної води. Щоб уникнути піноутворення, влийте у контейнер для брудної води ½ чашки оцту.

При появі піни з отвору для виходу повітря одразу вимкніть пристрій та випорожніть контейнер для брудної води.

Підвищене піноутворення після одноразового очищення концентратом THOMAS виключене, оскільки такі концентрати містять засіб для гасіння піни.

Якщо килим ще вологий, не ходіть по ньому.

Під час та після вологого прибирання необхідно добре провітрити приміщення, щоб забезпечити швидке висихання.

Очищення килимів

- Зберіть вставку для захисту від переливу, яка складається з 2 частин.
- Вийміть АКВА-фільтр за ручку з резервуара для брудної води та встановіть вставку для захисту від переливу.
- Вийміть із приладу HEPA-фільтр.

- Встановіть контейнер для брудної води зі вставкою у пристрій. Переконайтеся, що вставлений вологий фільтр (12a).
- Щоб заповнити контейнер для свіжої води, дістаньте його (втягніть вертикально вгору). Його також можна заповнити безпосередньо у пристрої, піднявши кришку.



При заповненні стежте, щоб у контейнер для свіжої води не потрапив бруд, тому що він може негативно вплинути на функціонування запірнього клапана.

Заповніть контейнер концентратом для очищення та водою до накладки на ручці (макс. 2,4 л).

Для очищення килимів ми рекомендуємо використовувати **концентрат THOMAS ProTex**.

Використання та дозування: див. етикетку на пляшці з концентратом.

Використовуйте ледь теплу воду (макс. 30°C).

Приєднайте всмоктувальний шланг та встановіть всмоктувальну трубу.

Вставте запірний клапан (24) у кріплення на коліні. Закріпіть розпилювальну трубку на шлангу за допомогою затискачів і вставте у швидкорознімний з'єднувач на пристрої.

Встановіть розпилювальну насадку для килимів, проведіть розпилювальну трубку зі з'єднувачем по всмоктувальній трубці вгору, приставте до запірнього клапана і зафіксуйте шляхом повороту. Закріпіть розпилювальну трубку на всмоктувальній трубці за допомогою 2 затискачів.

Дістаньте з пристрою штекер та вставте назад.

Увімкніть пристрій. Увімкніть насос. Засвітиться індикатор.

Схема вологого прибирання килимів

- Глибоке вприскування миючого розчину під тиском
- Розчинення бруду і промивання по всій довжині волокон
- Потужне всмоктування відпрацьованого розчину і випрямлення килимового ворсу

Все за один робочий хід.

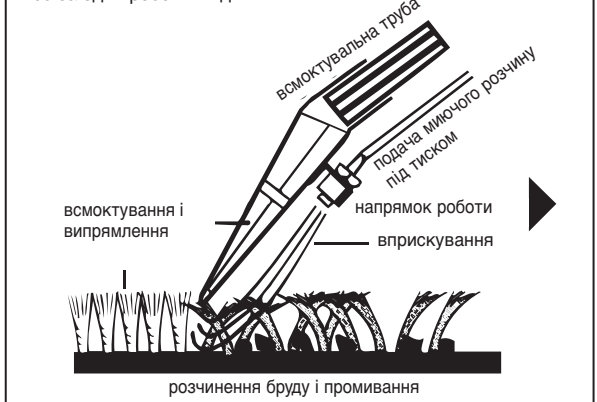

Натискайте на важіль запірнього клапана (24), доки не почне виходити миюча рідина. Проведіть пряму смугу насадкою таким чином, щоб вона прилягала до килима. У кінці смуги або перед перервою відпустіть важіль клапана, щоб зупинити розпилювання. Коли пилосос всмокче розпилену рідину, підніміть насадку і з легким накладенням почніть нову смугу. Таким чином можна обробити всю площу, смуга за смугою.



Якщо на очищених смугах залишаються сліди рідини, їх можна прибрати без повторного розпилювання.

Стежте, щоб механічний регулятор всмоктування (25) був повністю закритий.

При прибиранні сильно забруднених місць миючий розчин можна наносити вже під час руху насадки вперед. Можна також провести попередню обробку ділянки, увімкнувши тільки насос.

Не розбризкуйте надто багато рідини: це може призвести до утворення хвиль та опуклостей на килимі, які зникають лише після тривалого сушіння.

i Щоб не переривати процес прибирання надто часто, випорожнюйте контейнер для брудної води після використання усієї мийної рідини з контейнера для свіжої води.

При недотриманні вказівки, що наведена вище, поплавцевий вимикач у контейнері для брудної води автоматично перериває всмоктування, якщо контейнер для брудної води заповнений (частота обертання валу двигуна вища, що можна визначити за рівнем шуму).

Вимкніть пристрій, витягніть вилку з розетки та випорожніть контейнер для брудної води.

Очищення підлоги з твердим покриттям

Надягніть адаптер для підлоги з твердим покриттям на розпилувальну насадку для килимів.

За допомогою цієї системи можна водночас очищати та сушити підлогу з твердим покриттям.

Звертаємо Вашу увагу на те, що при вологому прибиранні необхідно чітко дотримуватися вказівок від виробника покриттів для підлоги. Це особливо стосується таких чутливих до вологи видів покриттів як паркет і ламінат.

Порядок дій див. у розділі «Очищення килимів».

Для очищення підлоги з твердим покриттям ми рекомендуємо використовувати **концентрат THOMAS ProFloor**.

Чищення паркетних і ламінатних підлог

Закріпіть мікрОВОЛОКОННУ подушку на стрічці-липучці на нижній стороні насадки для паркетних підлог AQUA Stealth. Натисніть важіль запірного клапана на рукоятці, щоб змочити мікрОВОЛОКОННУ подушку. Відпустіть розпилувальний важіль.

1. Під час руху вперед виконується всмоктування пилу й одночасне протирання підлоги змоченою мікрОВОЛОКОННОЮ подушкою.
2. Під час руху назад тією ж поверхнею виконується повторне протирання вологої підлоги та її висушування.

i Забруднену мікрОВОЛОКОННУ подушку можна прати вручну або в пральній машині при температурі щонайбільше 60 °C. Не використовувати ополіскувач.

Чищення м'яких меблів

Для чищення м'яких меблів, автомобільних сидінь тощо використовуйте розпилувальну насадку для м'яких меблів. Її слід надіти на рукоятку всмоктувального шланга. Закріпіть короткий шланг на запірному клапані й на насадці.

Спосіб роботи див. у розділі «Чищення килимів».

Під час вологого прибирання м'яких меблів ми рекомендуємо для приготування м'якого розчину використовувати **концентрат THOMAS ProTex**.

З міркувань гігієни щоразу після завершення прибирання приміщення слід спорожнити й ретельно промивати та просушувати компоненти приладу, які використовувалися під час вологого прибирання. Брудна вода та вологі деталі сприяють розмноженню бактерій і грибків (див. розділ «Очищення та догляд», після вологого прибирання).

Збір рідин

i За допомогою пилососа THOMAS TWIN AQUAWASH можна збирати розлиті безпечні рідини на основі води (наприклад воду, каву тощо).

Встановіть вставку для захисту від переливання у контейнер для брудної води. Потім встановіть контейнер для брудної води у пристрій. Переконайтеся, що вставлений вологий фільтр.

Виберіть потрібну насадку та приєднайте її до всмоктувальної труби або на рукоятку.

i Поплавцевий вимикач у контейнері для брудної води автоматично перериває всмоктування, якщо контейнер для брудної води заповнений (частота обертання валу двигуна вища, що можна визначити за рівнем шуму). Вимкніть пристрій, витягніть вилку з розетки та випорожніть контейнер для брудної води.



Очищення та догляд

Перед проведенням технічного обслуговування та очищення завжди вимикайте пристрій та діставайте вилку з розетки.

Після вологого прибирання/збору рідин

i Для догляду за корпусом пристрою використовуйте вологу м'яку тканину.

Не використовуйте абразивні засоби чищення або розчинники.

Дістаньте та випорожніть контейнер для свіжої води.

Випорожніть контейнер для брудної води.

Очистіть вставку для захисту від переливання, контейнер для брудної води (12) та вологий фільтр (12a) чистою, у разі потреби теплою водою.

Завжди підтримуйте поплавцевий вимикач (12b) у контейнері для брудної води в чистоті та в робочому стані. Він припиняє всмоктування, коли заповнюється контейнер для брудної води.

Вимочіть бризки води у камері всмоктування м'якою тканиною.

Видаліть забруднення зі всмоктувального патрубку та внутрішньої сторони кришки корпусу.

i Щоб полегшити очищення, кришку корпусу можна зняти з пристрою.

Для цього відкрийте кришку і поверніть її у вертикальне положення. Натискайте кришку вперед, доки вона не висковзне з шарніру. Потім заберіть кришку, спрямовуючи її вгору.

Для закріплення вставте кришку корпусу вертикально і закрийте. Кришка автоматично увійде в зачеплення із шарніром.



Для догляду за насосом та клапанами заповніть контейнер для свіжої води чистою водою і увімкніть систему розпилування, наприклад, над мийкою (натисніть важіль на запірному клапані).

Натисніть на важіль запірного клапана, щоб скинути залишковий тиск у системі.

Після очищення ретельно висушіть пристрій та аксесуари.

Після сухого прибирання пилу

1. Система АКВА-фільтра

Відкрийте кришку корпусу, трохи піднявши фіксатор кришки.

Вийміть резервуар для брудної води.

Витягніть АКВА-фільтр (11) за ручку з резервуара для брудної води та вилийте брудну воду (наприклад, у туалет).

Вийміть губчастий фільтр (11а). Для цього злегка відтягніть угору рамку АКВА-фільтра, а потім відкиньте її в сторону.

Ретельно промийте чистою водою АКВА-фільтр, губчастий фільтр, вологий фільтр і резервуар для брудної води без застосування миючих засобів.

Після прибирання й очищення Аква-фільтр слід висушити.

Очистити всмоктувальний фільтр, який забився брудом й волокнами, буде простіше, якщо відкинути його в сторону, потім його слід знову поставити на місце.



Видаліть бруд і катишки пилу з всмоктувального патрубка.

2. Фільтр HEPA

TWIN AQUAWASH оснащено високоякісним фільтром HEPA (13), який у разі необхідності й залежно від виду домашнього пилу можна неодноразово очищувати.

Очищення слід проводити залежно від використання та зменшення сили всмоктування (не рідше ніж раз на півроку).

Вийміть фільтр HEPA з приладу та постукайте ним по твердій поверхні, щоб вибити пил.

У разі сильнішого забруднення можна також прополоскати фільтр чистою водою без засобів для чищення, а потім ще раз його вибити, щоб звільнити від надлишків води.

Під час очищення не можна використовувати щітку. Перед установленням дайте фільтру добре просохнути.

Під час очищення фільтра HEPA не пошкодьте пластини фільтра.

Якщо після очищення фільтра HEPA сила всмоктування приладу значно не збільшиться, фільтр слід замінити на новий.

3. Мікрофільтр МКА

(фільтр вихідного повітря у задній частині пристрою)

Заміну мікрофільтра МКА (18) слід виконувати кожні півроку.

Для цього натисніть два пластикових язички на кришці вихідного повітря в напрямку вниз і відкрийте її.

Замініть мікрофільтр МКА. Знову закрийте кришку вихідного повітря.

Спеціальні аксесуари

Широкий діапазон аксесуарів і матеріалів для Вашого TWIN AQUAWASH доступний у спеціалізованих магазинах і сервісних центрах.

Увага!

Користуючись тільки оригінальними аксесуарами THOMAS, Ви можете бути певними щодо ефектів чищення.



Насадка для очищення підлоги
CleanLight



Турбонасадка для килимів

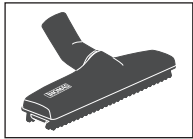

Насадка з натурального ворсу
для паркетної підлоги

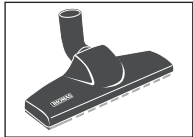

Насадка, що обертається, для
паркетної підлоги

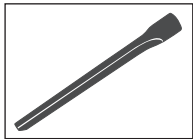

Щілинна насадка (36 см)



Всмоктувальна щітка



Насадка для матраців

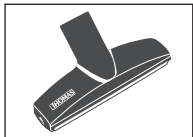

Насадка для м'яких меблів для
прибирання шерсті



Сифонна насадка (для очищення
раковин та зливів душу)



Очищувальний концентрат
THOMAS ProTex
2 x 1L

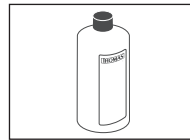

Очищувальний концентрат
THOMAS ProFloor
2 x 1L

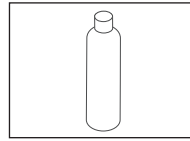

Пляшка-дозатор з
ароматизатором THOMAS "Fresh
moments"
125 ml



Насадка для паркетної підлоги
AQUA Stealth

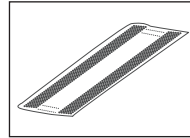

мікрофіброві подушки "Плитка"

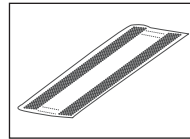

мікрофіброві подушки "Паркет"

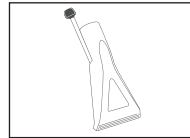

Насадка для вологого очищення
м'яких меблів

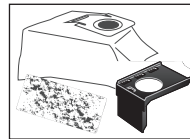

НАБІР МІШКІВ ДЛЯ ПИЛУ TWIN:
5x мікропористих мішка-
пилосбірника, 1x утримувач для
мішка-пилосбірника,
1x мікрофільтр МКА

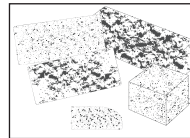

НАБІР ФІЛЬТРІВ ДЛЯ ПИЛОСОСІВ
СЕРІЇ TWIN/GENIUS:
1x НЕРА-фільтр,
1x мікрофільтр МКА,
1x моторозахисний фільтр,
1x фільтр пористий,
1x фільтр водовідштовхуючий

Супутні товари/спеціальні аксесуари

Для пілососа Thomas TWIN AQUAWASH доступний широкий асортимент спеціальних аксесуарів та супутніх товарів.

Отримати інформацію про них можна у розділі з частими запитаннями, у дилера або у заводському відділі обслуговування клієнтів THOMAS.

Увага!

Збереження функцій пристрою та його ефективності можливе тільки при використанні оригінальних аксесуарів THOMAS.

Вказівки з утилізації

Упаковка

Упаковка захищає пілосос від пошкоджень під час транспортування. Вона виготовлена з безпечних для довкілля матеріалів і тому підлягає вторинній переробці. Непотрібний пакувальний матеріал необхідно здати на утилізацію через пункт збору.

Утилізація засобів чищення

Інформація щодо утилізації засобів чищення, їх залишків або води з резервуара для брудної води, забрудненої цими засобами, вказана в технічному паспорті, наданому виробником цих засобів.

Закінчення терміну придатності пристрою

Пілосос THOMAS TWIN AQUAWASH після закінчення терміну придатності необхідно віддати дилеру або в центр вторинної переробки. У пристрої ще знаходяться цінні, придатні для подальшої переробки матеріали. Докладну інформацію щодо утилізації можна отримати у дилера або в органах місцевого самоврядування.

Сервіс

Дізнайтеся у свого дилера, у який сервісний центр THOMAS можна звернутися в разі потреби.

Також повідомте йому всі дані, вказані на фірмовій табличці пілососа THOMAS TWIN AQUAWASH.

Для підтримання безпечного стану пристрою всі ремонтні роботи, особливо на струмоведучих частинах, повинні проводитися лише спеціалістами.

У разі виникнення несправностей зверніться до дилера, в якого ви придбали пристрій, або безпосередньо у відділ обслуговування клієнтів на заводі THOMAS.

У випадку несправностей Вам слід звернутися до сервісних центрів, контакти яких можна знайти на сайті www.robert-thomas.net, або до дилера, в якого Ви придбали прилад.

Технічні характеристики моделей

Позначення типу:	788/H2
Електроживлення:	220-240 В, 50-60 Гц
Споживана потужність:	Див. фірмову табличку
Довжина мережевого шнура:	біля 6 м
Габарити (Д x Ш x В):	(545 x 340 x 355 мм)
Вага порожнього пристрою:	біля 10 кг
Об'єм резервуара для чистої води:	2,4 літри

Дата виготовлення:

див. фірмову табличку, розташовану на нижній стороні пристрою

Кат. №: xxxxxxxx

(День тижня) (Календарний тиждень) (Рік)

ГАРАНТІЯ

Незалежно від гарантійних зобов'язань продавця, які впливають із договору купівлі-продажу, ми надаємо гарантію для цього пристрою за такими умовами:

1. Гарантійний термін становить 24 місяці з моменту постачання першому кінцевому споживачеві. Він скорочується в разі комерційного або аналогічного використання пристрою до 12 місяців. Для пред'явлення гарантійних претензій необхідно надати торговий чек.
2. Протягом строку дії гарантії ми усуваємо всі основні несправності в роботі пристрою, причиною яких виступає неякісне виконання або дефекти матеріалу, та які можуть бути усунені шляхом ремонту несправних деталей або їх заміни. Гарантія не поширюється на крихкі деталі зі скла або пластмаси, а також на лампи. Під час строку дії гарантії необхідно негайно повідомляти нам про несправності. Замовник не несе витрати на заміну деталей для усунення несправностей в роботі та на витрачений робочий час під час строку дії гарантії. Замовник несе витрати, зумовлені неправомірним використанням послуг сервісної служби. Виконання ремонтних робіт у замовника або на місці встановлення пристрою можливе тільки для великогабаритних пристроїв. Усі інші пристрої необхідно передавати у найближче відділення сервісної служби, майстерню гарантійного ремонту або безпосередньо на завод.
3. Гарантія не розповсюджується на незначні відхилення, які не впливають на цінність та придатність до використання, на збитки, які виникають через хімічний або електрохімічний вплив води, а також через аномальний вплив навколишнього середовища. Гарантія також не розповсюджується на пошкодження, спричинені звичайним зносом, а також недотриманням інструкції з експлуатації або неналежним використанням пристрою.
4. Право на отримання гарантії втрачається, якщо не уповноважені нами особи здійснювали втручання в пристрій або ремонтували його.
5. Гарантійні послуги не впливають на продовження або відновлення гарантійного терміну приладу в цілому або його окремих частин. Гарантійний термін встановлених деталей закінчується разом із закінченням строку дії гарантії на прилад.
6. Подальші претензії, особливо пов'язані з відшкодуванням збитків, які виникли поза пристроєм, виключені, якщо відповідальність за них не передбачена законом.

Після завершення гарантійного терміну ми пропонуємо користуватися послугами нашої сервісної служби. Зверніться до дилера, в якого ви придбали пристрій, або безпосередньо до нашої сервісної служби.

Виробник залишає за собою право вносити зміни в конструкцію і комплектацію виробу після дати друку цієї інструкції.

Що робити, якщо ...

Якщо THOMAS TWIN AQUAWASH раптово й неочікувано припинить задовільно працювати, то перш ніж звертатися до служби сервісу, спочатку перевірте за наведеною нижче таблицею, чи не викликано несправність причиною, яку Ви можете усунути самостійно.

Виявлені несправності / неполадки Причина / Усунення

Загальне (усі функції)

- Прилад не починає працювати
 - Чи в порядку мережевий шнур, штепсель і розетка? → Перед перевіркою витягніть штепсель із розетки, якщо потрібен ремонт, то він має виконуватися тільки авторизованими спеціалістами
 - Чи ввімкнено прилад? → Перевірте

Прибирання пилу (сухе прибирання)

- Під час всмоктування виступає пил
 - Чи встановлено систему АКВА-фільтра згідно з посібником з експлуатації?
 - Чи достатньо води в резервуарі для брудної води та чи повністю занурено у воду всмоктувальний фільтр? → Перевірте
 - Чи не засмічено брудом всмоктувальний фільтр та чи не засмітились сопла у всмоктувальному патрубку? → Відкрийте й очистіть або промийте водою.
- Сила всмоктування поступово зменшується
 - Чи не засмітився фільтр HEPA? → Очистіть фільтр HEPA
 - Чи не засмічено насадку, всмоктувальну трубку або всмоктувальний шланг великими частками бруду? → Розтягування шланга під час роботи послабляє засмічення, усуньте засмічення
- Недостатня сила всмоктування
 - Чи не засмітилося сопло для вприскування води у всмоктувальному патрубку? → Розберіть і очистіть або промийте водою.
 - Чи не засмітився фільтр HEPA? → Очистіть фільтр HEPA
 - Чи не засмічено насадку, всмоктувальну трубку або всмоктувальний шланг великими частками бруду? → Розтягування шланга під час роботи послабляє засмічення, усуньте засмічення
 - Чи правильно закрито кришку корпусу? → Перевірте
 - Чи не відкрито регулятор сили всмоктування на рукоятці? → Закрийте регулятор на рукоятці
 - Чи вільні ущільнення кришки корпусу від бруду або накопичених часток? → Якщо ні, очистіть ущільнення
- Велика кількість крапель води на внутрішній стороні кришки корпусу
 - У системі АКВА-фільтра, імовірно, накопичилося забагато пилу → Очистіть систему АКВА-фільтра, замініть воду

Вологе прибирання

- Сила всмоктування раптово зменшується
 - Чи не заповнено резервуар для брудної води (спрацював поплавець)? → Вилийте воду
 - Чи не стоїть прилад під ухилом (спрацював поплавець)? → Поставте прилад прямо, вимкніть і знову ввімкніть прилад.
- З отворів приладу для виходу повітря виступає вода
 - Чи не засмічено поплавець у резервуарі для брудної води та чи не застопорився він, тобто не може спрацювати, якщо резервуар заповнено? → Очистіть поплавець і шарнір.
 - Чи правильно розміщено резервуар для брудної води з вставкою для захисту від переливу, а також вологий фільтр? → Негайно вимкніть і висушіть прилад, установіть відсутні частини
- У камері всмоктування утворюється незвичайно велика калюжа (кілька крапель – це цілком нормально)
 - Сильне забруднення ущільнень і ущільнювальних поверхонь? → Очистіть
 - Чи не забули Ви вставити вологий фільтр і вставку від переливу? → Перевірте
- У резервуарі для брудної води утворюється забагато піни
 - Чи використовується фірмовий концентрат для миючого розчину THOMAS? → Замініть
- Миюча рідина не поступає, хоча насос увімкнено
 - Чи є миюча рідина в резервуарі для розпилюваного засобу? → Долийте
 - Чи не засмітилося розпилювальне сопло? → Опустіть сопло на деякий час у ледь теплу воду, а потім сильно продуйте
 - Чи не засмітився з'єднувальний отвір резервуара? → Витягніть резервуар для чистої води й ретельно очистьте за допомогою насадки для щілин з'єднувальний отвір резервуара (місце з'єднання між резервуаром чистої води та корпусом) для видалення можливих забруднень
- Завелика залишкова вологість, миюча рідина погано всмоктується
 - Чи не відкрито регулятор сили всмоктування на рукоятці? → Закрийте регулятор на рукоятці
 - Чи правильно насадка прилягає до підлоги? → Під час всмоктування поставте насадку дещо пряміше

Deutschland und Schweiz:

Robert Thomas
Metall- und Elektrowerke GmbH & Co. KG
Freier-Grund-Straße 125
57299 Burbach
Telefon +49 (0) 2735 - 788 - 581
+49 (0) 2735 - 788 - 583
Telefax +49 (0) 2735 - 788 - 599
E-mail: service@robert-thomas.de
www.robert-thomas.de

Česká republika:

SERVIS LAVAMAX s.r.o.
Výstavní 170/10
CZ - 149 00 Praha 4 - Hájek
Tel. +420 261 302 261
Tel. +420 602 285 192
E-mail: thomas@lavamax.cz
E-mail: cz-service1@robert-thomas.net
www.lavamax.cz

Slovensko:

VIVA SERVIS
Mýtna 17
811 07 Bratislava
Tel. +421 252 491 419
E-mail: sk-service1@robert-thomas.net

Polska:

APRA Serwis Sp. z o.o.
ul. Nadrzeczna 25A, 00-705 Warszawa
Tel. +48 22 428 27 74
Tel. +48 22 886 56 05
Kom. +48 604 133 055
E-mail: thomas@apraserwis.pl
www.serwisthomas.pl
www.apraserwis.pl

Hungary:

WellBrand Kft.
Iparvágány u. 2-16
1211 Budapest, Hungary
Tel. +36 (0) 1 2195435
Fax +36 (0) 1 2195436
E-mail: raktar@wellbrand.hu
www.thomas.hu

Romania:

Depanero
Soseaua Orhideelor Nr. 27-29
Sector 1, Bucuresti, Romania
Tel. *4114
Tel. +40 (0) 742 726 843
E-mail: service@depanero.ro
www.depanero.ro

Russia:

ООО "ЛОГИКА"
Бизнес Центр "Гранд Сетунь Плаза"
121596, Москва
улица Горбунова дом 2
строение 3, офис А612
Тел. 8-800-444-79-50
E-mail: ru-service1@robert-thomas.net
<https://thomas.ru/support/service>

Ukraine:

THOMAS UA
м. Дніпропетровськ
вул. Донецьке шосе, 104
тел. (050)-533-68-88
Безкоштовна консультація
по тел.: (044) 286 70 95
E-mail: ua-service1@robert-thomas.net
сайт: www.thomas.ua



www.robert-THOMAS.net

Techn. Änderungen vorbehalten

THOMAS

Robert Thomas
Metall- und Elektrowerke GmbH & Co. KG
Postfach 1820, 57279 Neunkirchen
Hellerstraße 6, 57290 Neunkirchen
Telefon +49 (0) 2735 - 788 - 0
Telefax +49 (0) 2735 - 788 - 519
E-mail: service@robert-thomas.de
www.robert-thomas.de
GERMANY

GA 08/21